



Guía para la realización del inventario de obras de paso

Red de Carreteras del Estado

116
NORTA



GOBIERNO
DE ESPAÑA

MINISTERIO
DE FOMENTO

DIRECCIÓN GENERAL
DE CARRETERAS

serie normativas

Guía para la realización del inventario de obras de paso

Red de Carreteras del Estado



2009

ESPAÑA. Dirección General de Carreteras

Guía para la realización del inventario de obras de paso : Red de Carreteras del Estado / Dirección General de Carreteras. - Madrid : Ministerio de Fomento, 2009
176 p. ; 30 cm. - (Normativas)

1. Puentes de carretera

351.811.112



Catálogo general de publicaciones oficiales:

<http://www.060.es>

Tienda virtual de publicaciones del Ministerio de Fomento:

www.fomento.es

1ª EDICIÓN. DICIEMBRE 2009

Edita: Centro de Publicaciones
Secretaría General Técnica
Ministerio de Fomento ©

I.S.B.N.: 978-84-498-0860-9
NIPO: 161-09-111-6
Depósito Legal: S. 1.705-2009
Imprime: Varona, S.A.

Impreso en papel con un 60% de fibras recicladas postconsumo y 40% de fibras vírgenes FSC

Tras el colapso de un importante puente en servicio en EEUU, en 1967, con más de cuarenta víctimas mortales, se revisaron los existentes, hasta entonces, estándares de inspección del país, dándoles más importancia y sistematización, lo que significó en primer lugar la creación del «National Bridge Inspection Program (NBIP)» que a su vez motivó la aparición del «Nacional Bridge Inventory (NBI)», ya que para determinar el estado de cada puente y los fondos necesarios para poder hacerlo, era preciso en primer lugar saber cuántos puentes existían y de qué tipo. Ya entrados en los años 70, publicaron la «Recording Coding Guide for the Structure Inventory», herramienta básica para inventariar sus estructuras. En esa fecha la OCDE impulsa trabajos conjuntos entre diversos países para concederle a la conservación de las infraestructuras, en este caso «puentes», la importancia adecuada, teniendo la Dirección General de Carreteras un representante destacado en la persona de D. Ramón del Cuvillo. De esta manera y paulatinamente se fue desarrollando la gestión de las estructuras hasta la actualidad, que en el caso de la Dirección General de Carreteras comprende la gestión que se realiza para mantener la vialidad en las mejores condiciones de servicio, conservación integral, y la gestión especializada de la infraestructura con obras programadas, bajo una coordinación técnica y un seguimiento.

Habitualmente se concibe la Conservación como el conjunto de operaciones y trabajos necesarios para que una estructura se mantenga con las características funcionales, resistentes e incluso estéticas con las que fue proyectada y construida; sin embargo, **el Inventario de una obra de paso es una tarea previa** e ineludible para poder llevar a cabo una Inspección, puesto que en ésta, un deterioro debe ubicarse en un elemento determinado de una obra de paso, para lo cual es preciso conocer la tipología y materiales de los distintos elementos que componen cada obra de paso.

Adicionalmente, la información obtenida en el Inventario es fundamental para poder llevar a cabo una Gestión de las obras de paso de un patrimonio tan extenso como el que posee la Dirección General de Carreteras del Ministerio de Fomento.

Este inventario que se presenta es complejo, ya que comprende, como no podía ser de otra manera, la variedad de tipologías existentes, modestamente tratadas y sin mayores pretensiones que las de servir de ayuda a la conservación de la Red de Carreteras existente, y no supone tampoco un punto de inflexión puesto que estas tareas vienen desarrollándose sistemáticamente desde hace ya muchos años por parte de la Dirección General de Carreteras, si bien pretende ser un impulso a esta labor a veces ingrata y un intento de difundir la metodología que ha de seguirse a fin de homogeneizar criterios, a la vez que se crea un punto de partida para su mejora y optimización técnica, solo posible mediante el rodaje del mismo.

Por otra parte, se trata de una guía ciertamente didáctica, para hacer más intuitiva la tarea y **acorde al Sistema de Gestión de Puentes implementado en la Subdirección de Conservación y Explotación de Carreteras**. Debe destacarse también que en un principio puede parecer «trabajoso» pero que está respaldado por la tecnología de inventarios de otros países, si bien es cierto que el nivel de detalle de los mismos es muy variable, existiendo inventarios de 60 campos y de hasta 1200 campos, siendo posible realizar también una labor de optimización del mismo en función del parque de puentes y del sistema de gestión que se haya implementado en cada país. Hay que recordar además, que esta labor no es periódica, sino que se realiza una sola vez (si bien la guía ha de recoger toda la variedad existente), aunque con posibles actualizaciones, y que **debe coordinarse con otros inventarios complementarios de la infraestructura**, en nuestro caso inventario geométrico general de la Red de Carreteras e inventarios generales de actividades de conservación integral.

En la presente Guía se contemplará, por tanto, el desarrollo y ejecución del Inventario de las obras de paso de la Dirección General de Carreteras.

Cabe finalizar esta presentación con el agradecimiento a todas aquellas personas que con su esfuerzo y conocimientos han colaborado en la realización y redacción de este documento, no exento de mejoras, y en particular, Ana Menéndez y M^a Luz Ramírez (de la empresa GEOCISA), Gonzalo Arias (de la empresa INES Ingenieros), Emilio Criado y Álvaro Navareño (de la Subdirección de Conservación de la Dirección General de Carreteras del Ministerio de Fomento) así como a aquellos que hace ya bastantes años se preocuparon porque la conservación y el mantenimiento sea un hecho, y, fundamentalmente, siga mejorando en el futuro.

1. Introducción y objeto del documento	7
1.1. Antecedentes históricos	7
1.2. Objeto del documento	7
1.3. Organización del documento	8
2. Gestión de obras de paso de la Red de Carreteras del Estado	9
3. Estructura del inventario (fichas)	11
3.1. Fichas de vanos	12
3.2. Ficha de estribos	12
3.3. Fichas de pilas / pilonos	12
3.4. Ficha de juntas	13
3.5. Ficha de tirantes	13
3.6. Ficha de elementos no resistentes	13
4. Criterios generales	15
4.1. Identificación de las estructuras	15
4.2. Criterios de pertenencia	15
4.3. Organización de los datos de inventario	16
4.4. Datos elementos estructurales	18
4.5. Grupos de inventario y grupos de subcomponentes	28
5. Fichas de inventario	31
5.1. Cabecera	31
5.2. Ficha de datos generales	33
5.3. Tipología: tablero de losa/vigas/cajón	41
5.4. Tipología: bóveda	107
5.5. Tipología: arco	111
5.6. Tipología: marco-tubo	126
6. Entrega de datos	131
Anejo I. Puentes atirantados	133
Anejo II. Pasarelas peatonales	149
Anejo III. Materiales	155
Anejo IV. Criterios de luces, tipologías y materiales para puentes de hormigón	165
Anejo V. Nomenclatura de fotografías	167
Anejo VI. Glosario	169

INTRODUCCIÓN Y OBJETO DEL DOCUMENTO

1.1. ANTECEDENTES HISTÓRICOS

La preocupación por el mantenimiento de las obras de paso ha sido una constante en la Dirección General de Carreteras del Ministerio de Fomento. Ya desde los años 70 e inicio de los 80 se elaboraron algunos documentos en la línea de las reuniones de la OCDE. Así, en el año 1985 comenzó a realizarse un primer Inventario de las obras de paso (una localización y descripción de las mismas) que incluía todas aquellas cuya longitud entre estribos era superior a 4 m. Este Inventario se completó en el año 1993 y se ha ido actualizando periódicamente desde entonces. De cada obra de paso se recogió un croquis, fotografías y una ficha técnica que contenía datos referentes a su identificación, características geométricas, funcionales y estructurales, y su estado de conservación.

En la Red de Carreteras del Estado, existen en la actualidad más de 25.000 obras de paso cuya luz mínima es igual o superior a un metro, de las que el 66 % tienen uno o más vanos con luces iguales o superiores a 10 m, es decir, denominadas técnicamente «puentes». Este importante patrimonio, unido a su diversidad (ya que se compone de obras de paso de muy distintas edades, tipologías, luces y dimensiones en general, así como de materiales empleados en su construcción o rehabilitación) origina una gran complejidad en la gestión de su conservación.

Por todo ello y al objeto de optimizar la gestión de las infraestructuras, la decisión de reparar una obra de paso deteriorada no debe tomarse, en general, desde la perspectiva aislada de una estructura única, sino desde la perspectiva general del conjunto de la Red, cuyo mantenimiento es responsabilidad de la Dirección General de Carreteras, de forma que se pueda asegurar que el dinero empleado en dicha reparación está plenamente justificado y que su inversión proporciona la más alta rentabilidad de cara al mantenimiento de ésta en las mejores condiciones de utilización y seguridad.

Desde 1999 la Dirección General de Carreteras, originariamente mediante la asistencia técnica de Torroja Ingeniería, posteriormente con la asistencia de la UTE Geocisa e Ines Ingenieros, y actualmente con la Asistencia de Geocisa, ha implantado un Sistema de Gestión de las obras de paso de la Red de Carreteras del Estado, incorporando, coordinando y sistematizando actuaciones que venían desarrollándose con anterioridad, e introduciendo otras nuevas de forma que pueda responder a estas necesidades.

El objetivo básico es poseer información fiable y homogénea de las obras de paso que componen la red, determinar el estado de conservación de éstas y poder evaluar su nivel de seguridad, así como estimar los costes de mejora o rehabilitación y optimizar las soluciones, priorizando las actuaciones a llevar a cabo.

1.2. OBJETO DEL DOCUMENTO

Para poder conocer el estado de las obras de paso, la primera etapa que hay que llevar a cabo consiste en conocer cuáles y cómo son dichas obras, así como su ubicación. Esta etapa se conoce convencionalmente con el nombre de «Inventario de obras de paso» y a su desarrollo y ejecución está destinado este documento.

Si bien desde mediados de los 90 se han realizado trabajos encaminados a incorporar en la Gestión de las obras de paso de la Red de Carreteras del Estado los Inventarios realizados mediante contratos específicos bien sistematizados, la incorporación de nuevos kilómetros de carreteras con nuevas tipologías y materiales requerían una actualización de su metodología y una mejora de la eficacia en su gestión, para poder procesar los datos recibidos. Es preciso tener en cuenta que en función de los datos que se tomen en el Inventario de una obra de paso, la posterior gestión de la información obtenida en las diversas inspecciones que se realizan en los puentes queda condicionada por aquellos.

El objeto de este documento es servir de referencia y guía a los responsables del mantenimiento de la infraestructura y a las empresas relacionadas con la conservación de la Infraestructura (así como al personal propio del mantenimiento) en el desarrollo de los trabajos encaminados a la realización del Inventario en las obras de paso de la Red de Carreteras del Estado. Esta tarea constituye de hecho un complemento a las actividades de mantenimiento y conservación habituales desarrolladas hasta ahora eficazmente.

1.3. ORGANIZACIÓN DEL DOCUMENTO

Aunque el principal objetivo del documento es definir la metodología para la realización del Inventario de obras de paso, no hay que perder de vista que éstas se engloban dentro de la sistemática de Gestión de obras de paso que tiene implantada la Dirección General de Carreteras del Ministerio de Fomento.

En el siguiente epígrafe de este texto se presentan de forma resumida las principales funcionalidades y características de este Sistema de Gestión, que va acompañado de una herramienta informática que permite el manejo y organización de las ingentes cantidades de datos que producen las diferentes tareas que forman parte de la sistemática de gestión.

A continuación se explica el conjunto de fichas que permiten tomar los datos necesarios para describir e identificar las obras de paso y los elementos que las constituyen, así como los criterios establecidos para la toma de datos. Se han separado las fichas en función de la tipología de puente de que se trate, puesto que cada una de ellas contiene elementos muy diferentes entre sí y que en algunos casos son específicos de dicha tipología.

Se incluyen finalmente unos Anejos para los puentes atirantados y las pasarelas peatonales que, por su mayor complejidad de elementos y su menor presencia en las carreteras, parecían exceder el alcance pretendido para los capítulos de la guía.

Los Anejos finales consisten en una serie de glosarios de términos y materiales, así como unos criterios prácticos que permiten identificar o caracterizar los elementos de los puentes en función de sus dimensiones geométricas y otros parámetros observables visualmente.

El Sistema de Gestión de Obras de Paso empleado por la Dirección General de Carreteras del Ministerio de Fomento es semejante al utilizado por el resto de los países de nuestro entorno, como se pone de manifiesto en los foros internacionales realizados sobre esta materia. El Sistema se desarrolla a partir de:

- El Inventario de las estructuras que conforman la Red.
- La realización sistemática de inspecciones a las obras de paso, las cuales tienen tres niveles de estudio diferenciados:
 - Inspecciones Básicas (o Rutinarias)
 - Inspecciones Principales
 - Inspecciones Especiales

El Sistema de Gestión permite:

- La estimación del estado de las obras de paso, asignándoles un índice de condición, que se obtiene a partir de la naturaleza del daño (inofensivo o perjudicial), el grado de su importancia (ligero o importante) y la extensión de su afección al elemento (su influencia en el cumplimiento de la función del elemento y su afección a otros elementos).
- El establecimiento de prioridades de reparación, ponderando a su vez los índices de condición mediante factores que tienen en cuenta la seguridad, la funcionalidad, el tráfico, la importancia del itinerario donde está ubicada la estructura, la posibilidad de itinerarios alternativos, el valor patrimonial o histórico, etc.
- La definición de las alternativas de reparación con su coste, considerando la magnitud de los daños y las circunstancias de accesibilidad en que la reparación debe realizarse; y la elaboración de los programas de actuación, adaptados a los presupuestos anuales disponibles.
- El control y seguimiento de los programas de actuación. Siendo este punto el último en enumerarse resulta un aspecto fundamental en la gestión en tanto en cuanto sirve para verificar, calibrar y determinar la eficacia de las actuaciones realizadas y su correcta elección y planificación.

El esquema de la página siguiente presenta el funcionamiento del Sistema de Gestión de Puentes:



FIGURA 1. ESQUEMA DE FUNCIONAMIENTO DEL SISTEMA DE GESTIÓN DE PUENTES

El módulo de Inventario está desarrollado según el siguiente esquema de soporte de la información:

- Una ficha de localización y datos generales que recoge los datos básicos de la obra.
- Fichas complementarias descriptivas de los diferentes elementos de la estructura.

La ficha de datos generales recoge, además del código de la estructura e información complementaria para su localización (coordenadas U.T.M., carretera soportada por la obra, municipio, calle, etc.), la tipología estructural. Se incluyen también datos característicos de la obra tales como número de vanos, luces, etc.

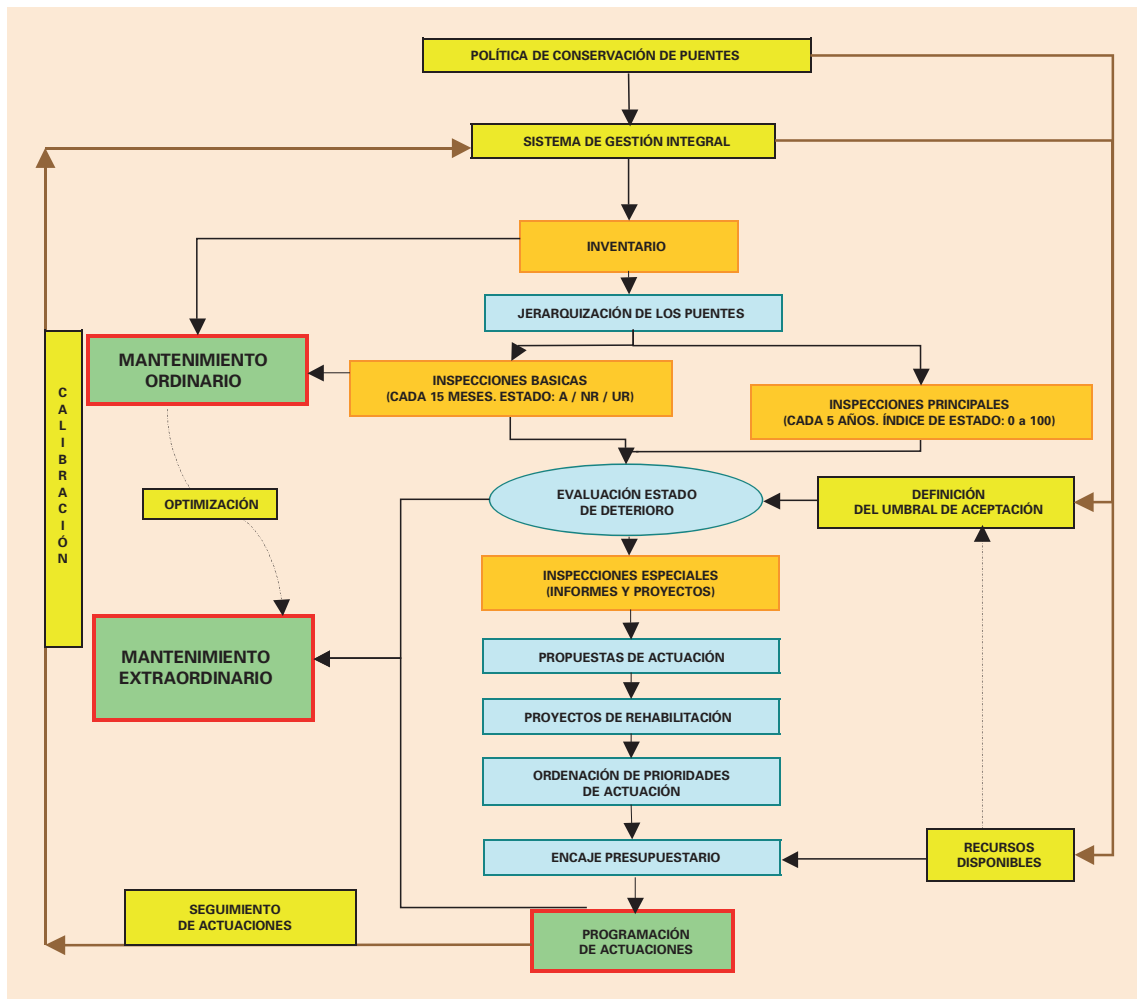
Por su parte, las fichas descriptivas de los diferentes elementos del puente son las siguientes: fichas de vanos, fichas de estribos, fichas de pilas/pilonos, ficha de juntas, ficha de tirantes y ficha de elementos no estructurales.

Las fichas descriptivas son variables en función de la clase de estructura y de su tipología (datos que se recogen en la ficha de datos generales) tal y como se muestra en la tabla siguiente:

TIPOLOGÍA	FICHAS
TABLERO DE LOSA/VIGAS/CAJÓN (se incluyen los puentes pórtico y pérgola)	F. VANOS: Tablero de losa/vigas/cajón F. PILAS F. ESTRIBOS F. JUNTAS F. ELEMENTOS NO RESISTENTES
BÓVEDA	F. VANOS: Bóveda F. PILAS F. ESTRIBOS F. ELEMENTOS NO RESISTENTES
ARCO	F. VANOS: Arco F. PILAS F. ESTRIBOS F. JUNTAS F. ELEMENTOS NO RESISTENTES
MARCO -TUBO	F. VANOS: Marco - Tubo F. ELEMENTOS NO RESISTENTES
ATIRANTADO	F. VANOS: Atirantado F. TIRANTES F. PILAS F. PILONOS F. ESTRIBOS F. JUNTAS F. ELEMENTOS NO RESISTENTES

En caso de presentarse como **clase de estructura** una PASARELA PEATONAL se incluirá, además, una ficha para definir las rampas o escaleras de acceso al pórtico principal: FICHA DE RAMPAS / ESCALERAS.

Al realizar el Inventario de una obra de paso se pueden combinar distintas tipologías (por ejemplo combinar tipología arco con la de tablero sobre pilas y estribos), en este caso se dispondrá de las fichas correspondientes a ambas.

3.1. FICHAS DE VANOS

El formato de las fichas descriptivas de los vanos es diferente según su tipología, puesto que también varían considerablemente los elementos que los integran.

Por ello se ha optado por establecer una tipología amplia denominada «tablero de losa/vigas/cajón», incluyendo todas aquellas obras de paso donde el elemento resistente fundamental coincide con el elemento portante de la plataforma.

También se diferencia entre «arcos» y «bóvedas». Se incluyen en los primeros las obras de paso en las que la superestructura está formada por un elemento resistente principal en forma de arco y un elemento secundario (tablero), que es el elemento portante de la plataforma. Por su parte, se incluyen como bóvedas aquellas obras en las que la superestructura está formada también por un elemento resistente curvo (bóveda), pero en las que la plataforma descansa sobre relleno.

Por último, existe una ficha para el caso de marcos o tubos y otra para el caso de puentes atirantados.

3.2. FICHA DE ESTRIBOS

Existe un único formato de ficha para los estribos. En la ficha se refleja la existencia o no de diferentes elementos tales como muro frontal, dintel/cargadero/viga flotante, fustes/pantallas/pilotes, contrafuertes o aletas. Se ha optado por una simple enumeración de elementos en vez de un intento de clasificación del estribo, dadas las dificultades que, en la práctica, pueden presentarse para su identificación si no se cuenta con los planos de proyecto.

3.3. FICHAS DE PILAS / PILONOS

Al igual que en el caso de estribos, la ficha indica la existencia de determinados elementos (tajamares, cargadero, dispositivos antisísmicos) y las características de la cimentación y de los apoyos. Pero a diferencia de los estribos, sí se establece una clasificación por tipologías, puesto que éstas se podrán determinar a partir de la observación directa de la obra, aún cuando no se cuente con los planos de proyecto.

En el caso de que la tipología de la estructura sea atirantada, se introduce además la ficha de pilono, que se ajusta de modo más preciso que la ficha de pilas cuando sirve de soporte de anclaje de los tirantes. (Ver Anejo I).

3.4. FICHA DE JUNTAS

El formato de las fichas descriptivas de juntas recoge las distintas tipologías y materiales que las constituyen, distinguiéndose entre juntas de calzada y juntas de aceras.

3.5. FICHA DE TIRANTES

Esta ficha sólo se utiliza en el caso de puentes atirantados. La ficha recoge los distintos tipos de tirantes y las diferentes disposiciones de los mismos (ver Anejo I).

3.6. FICHA DE ELEMENTOS NO RESISTENTES

Estas fichas recogen información sobre la existencia o no de una variedad de elementos de la obra que no forman parte de la estructura resistente de la misma, clasificados en los siguientes grupos:

- elementos de protección (de estructura, de superestructura, etc.)
- elementos auxiliares
 - de organización (aceras, bordillos, pavimento...)
 - de acondicionamiento (evacuación de aguas, iluminación, losa de transición)
 - servicios adicionales (tuberías, conductos)

Se desarrollan a continuación los criterios de índole general que deben ser seguidos para cumplimentar y comprender los datos recogidos en las fichas de inventario.

4.1. IDENTIFICACIÓN DE LAS ESTRUCTURAS

Las estructuras se identificarán por los siguientes parámetros: código de la estructura, carretera de pertenencia, punto kilométrico y denominación de la estructura, que se recogen en los datos de inventario.

- Código: Número de orden. Existe una relación biunívoca entre cada estructura de la red y su código.
- Carretera: Carretera a la que pertenece la estructura (ver epígrafe 4.2. Criterios de pertenencia).
- Punto kilométrico: P.K. asociado a la carretera a la que pertenece la estructura. El punto de referencia en el que se mide el P.K. es el eje de la carretera en el estribo 1.
- Provincia: Provincia a la que pertenece la estructura.
- Denominación: Nombre asignado a la estructura.

4.2. CRITERIOS DE PERTENENCIA

Para definir a que carretera pertenece cada puente se siguen con carácter general los siguientes criterios:

Los puentes pertenecen a la carretera que soportan, con la excepción de pasarelas peatonales, caminos vecinales, pasos de fauna, que al no poder pertenecer a la carretera soportada, pertenecen a la carretera sobre la que pasan.

Como ejemplo de este criterio, los puentes sobre una vía férrea pertenecen a la carretera que soportan, mientras que los puentes que soportan el tráfico ferroviario pertenecerán a ADIF, o el organismo correspondiente.

En el caso de puentes situados en los ramales de enlaces entre carreteras se asignan a la carretera/vía de mayor importancia (Autopistas de peaje, autopista libre, autovía o carretera desdoblada, Red de carreteras del Estado, carretera autonómica de primer orden, carretera autonómica de segundo orden, carretera autonómica local, otras carreteras,...) y en caso de pertenecer a la misma red, se consideran pertenecientes a la de menor numeración (ver Figura 2).



FIGURA 2. CRITERIOS DE PERTENENCIA A CARRETERAS DE UNA OBRA DE PASO

4.3. ORGANIZACIÓN DE LOS DATOS DE INVENTARIO

El inventario está estructurado según lo descrito en el epígrafe 3 (Estructura del Inventario (fichas), del presente documento. La organización de los datos de inventario se muestra en el siguiente esquema (Figura 3).

DATOS GENERALES (Ver descripción de ficha «datos generales», epígrafe 5.2)

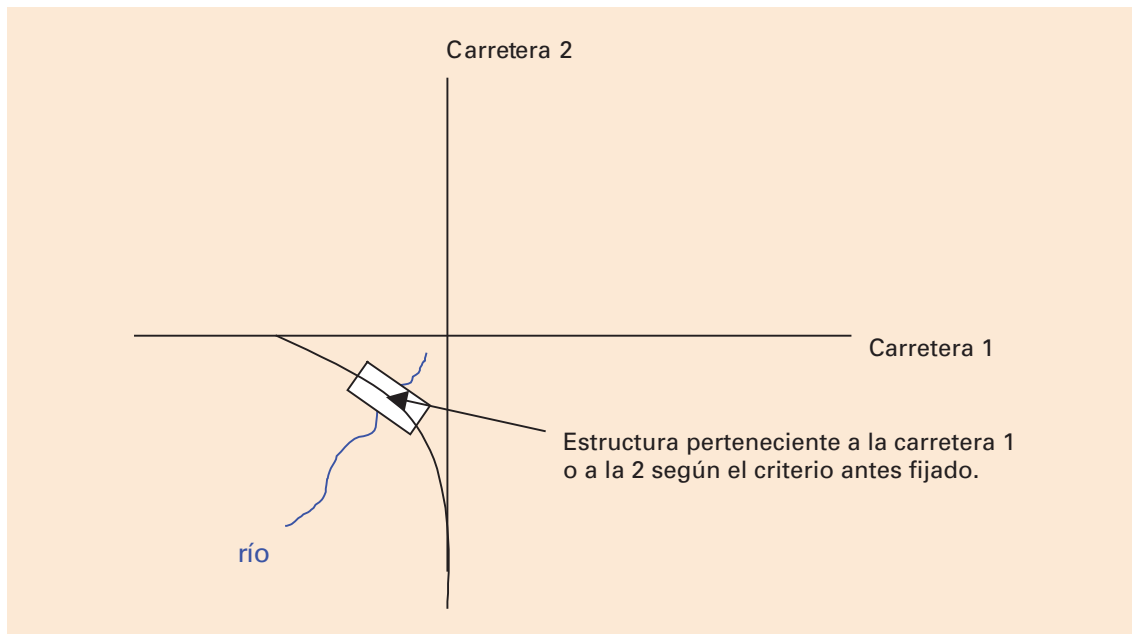
DATOS ELEMENTOS ESTRUCTURALES: La recogida de estos datos se organiza en distintos niveles (ver el esquema de la página anterior). El nivel a partir del cual se genera toda la organización de los datos de inventario de los elementos estructurales es el de componentes.

COMPONENTES

Los componentes de inventario pueden ser de distintos tipos:

- Componente tipo: VANO (Tablero)
- Componente tipo: PILA / PILONO
- Componente tipo: ESTRIBOS
- Componente tipo: JUNTAS
- Componente tipo: TIRANTES

Para cada uno de estos componentes existe una ficha de recogida de datos como se vio en el epígrafe 3. La nomenclatura a utilizar para definir estos componentes se recogen en el epígrafe 4.4.1. *Denominación de componentes y subcomponentes.*

Una estructura estará formada por varios componentes de un mismo y/o distinto tipo (varios vanos (tableros), varias pilas, varios estribos y varias juntas).

Los ensanches de la estructura original también se consideran como componentes.



FIGURA 3. ORGANIZACIÓN DEL INVENTARIO, DENTRO DEL SISTEMA DE GESTIÓN DE PUENTES



FIGURA 4. ESTRUCTURA CON ENSANCHE

En las estructuras de tipología Arco, el componente vano se puede dividir en subcomponentes (subvanos y/o pilares y tabiques) (ver epígrafe 4.4.1.2. Denominación de componentes y subcomponentes en estructuras tipología: Arco).

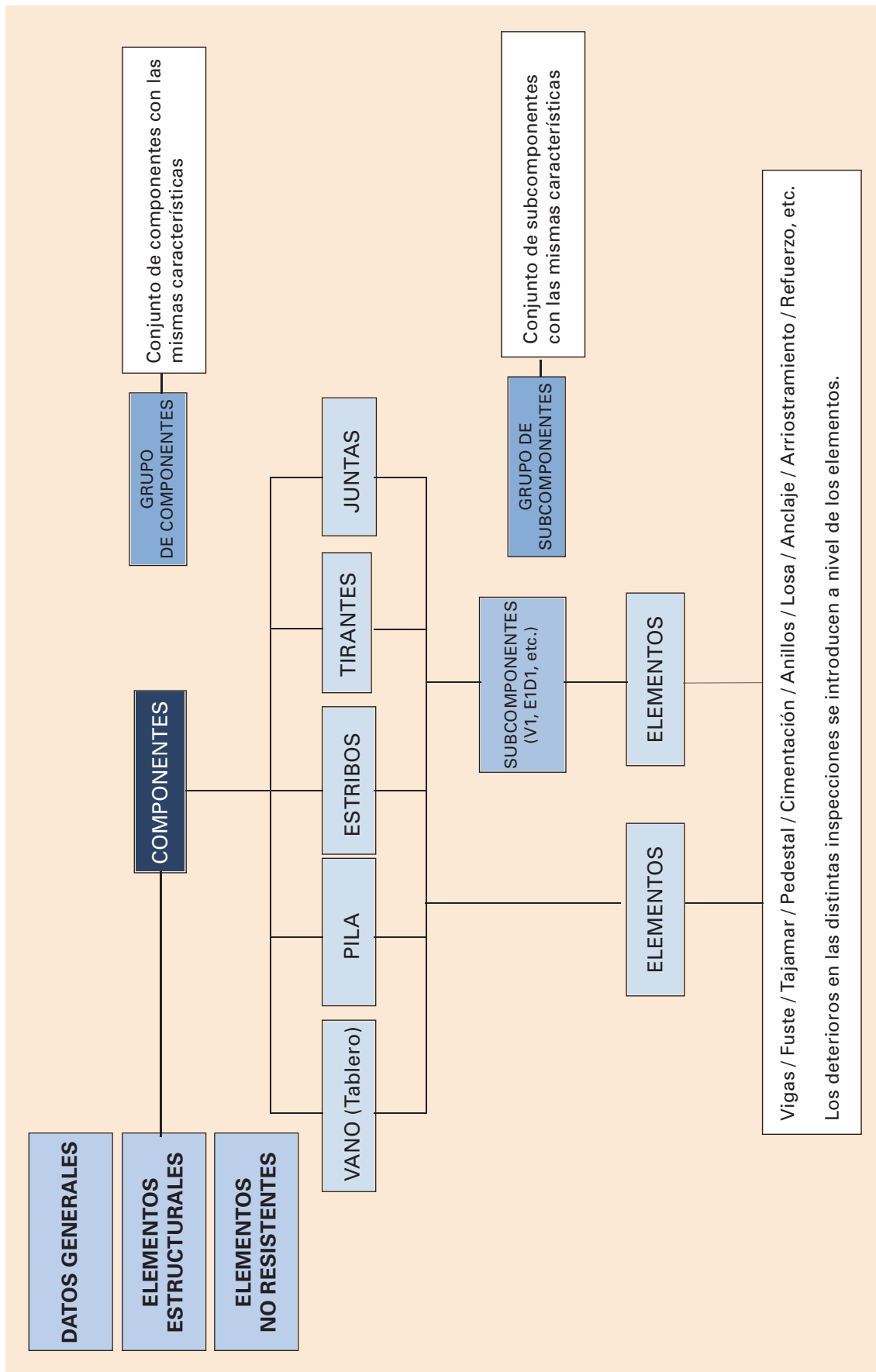
Cuando en una misma estructura tenemos componentes del mismo tipo e iguales en todos sus elementos se pueden agrupar formando un GRUPO DE INVENTARIO. Lo mismo ocurre cuando en las estructuras de tipología arco dividimos en subcomponentes, estos se pueden agrupar formando un GRUPO DE SUBCOMPONENTES (ver epígrafe 4.5. Grupos de Inventario y grupos de subcomponentes).

DATOS ELEMENTOS NO RESISTENTES: En el inventario de los elementos no estructurales no se utiliza el concepto de componente, subcomponente o tramo. Todos los elementos no resistentes se inventariarán a nivel de la estructura.

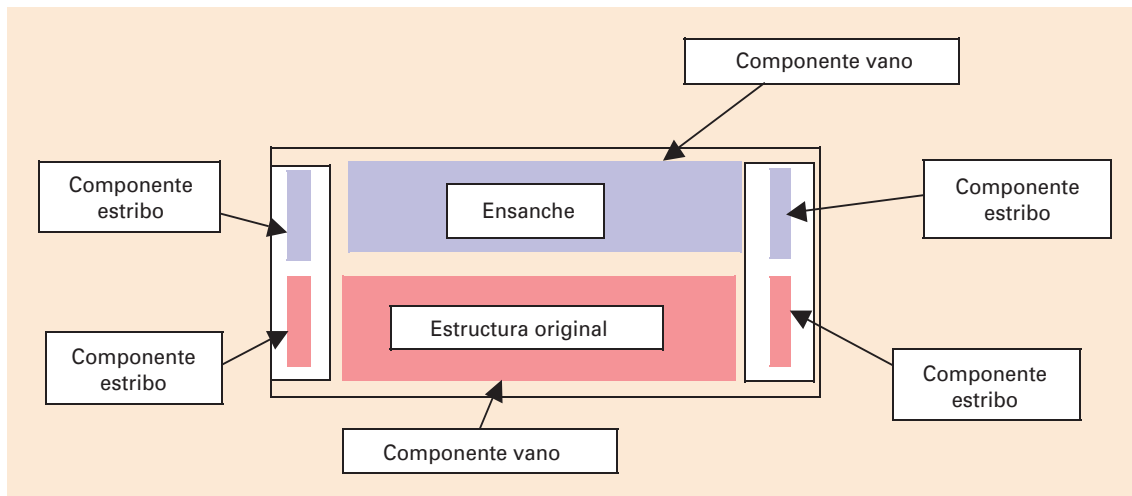
4.4. DATOS ELEMENTOS ESTRUCTURALES

4.4.1. DENOMINACIÓN DE COMPONENTES Y SUBCOMPONENTES

La denominación de los distintos componentes que forman la estructura, objeto de inventario, se realiza según las siguientes pautas.

4.4.1.1. Denominación de componentes vanos, pilas y estribos

- 1) Estructura perteneciente a la carretera que salva.

Según el sentido de avance de los P.K. de la carretera a la que pertenece la estructura, se denominará estribo n.º 1 (E1) al situado en el lado derecho y estribo n.º 2 (E2) al situado en el lado izquierdo.

Si desde E1 nos situamos orientados hacia E2, el lado derecho será el «Alzado derecho» y el lado izquierdo el «Alzado izquierdo». La numeración de los distintos elementos (por ejemplo vigas/cajones de un tablero de losa/vigas/cajón)¹ se realiza en orden creciente desde el alzado derecho hacia el alzado izquierdo. La numeración de pilas (P1, P2, P3, etc.) y vanos (V1, V2, V3, etc.) será creciente desde el estribo n.º 1 al estribo n.º 2.

¹ La numeración en vigas se podrá utilizar a nivel de la inspección (localización de deterioros relevantes), no a nivel de inventario.



FIGURA 5. DENOMINACIÓN DE COMPONENTES (PASO SUPERIOR)



FIGURA 6. DENOMINACIÓN DE COMPONENTES (PASO SUPERIOR)

2) Estructura perteneciente a la carretera a la que da continuidad (Paso inferior).

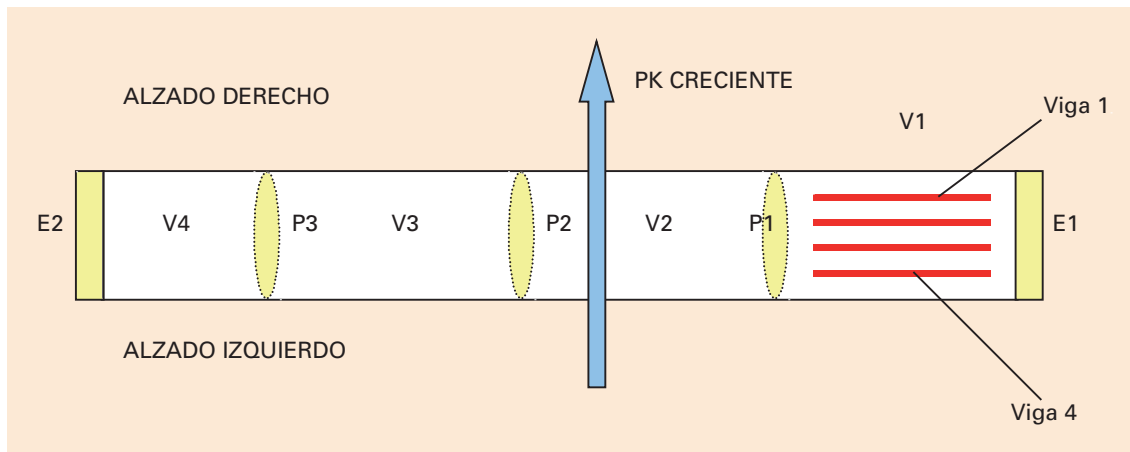

FIGURA 7. DENOMINACIÓN DE COMPONENTES (PASO INFERIOR)

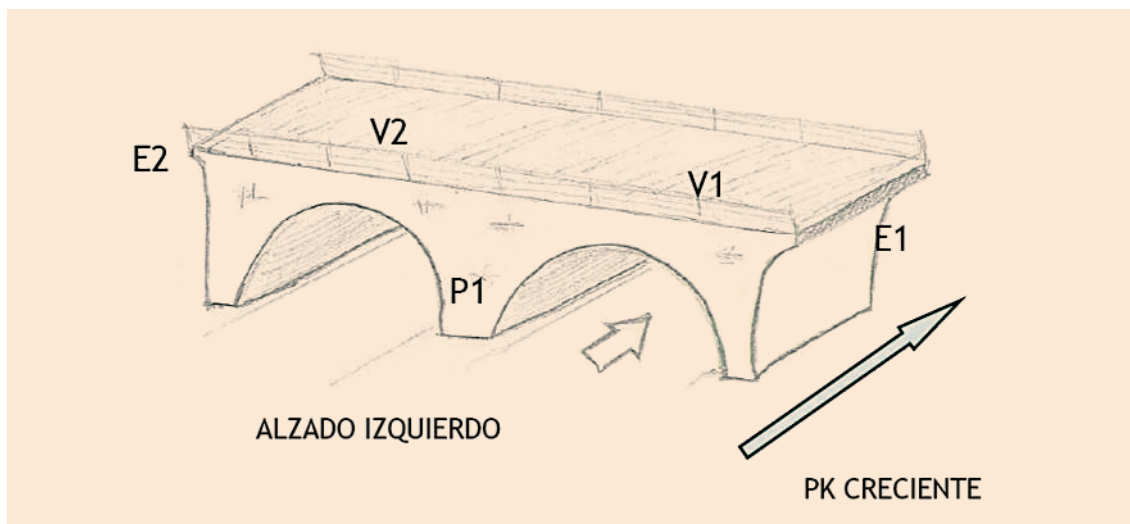
Según el sentido de avance de los P.K. de la carretera a la que pertenece la estructura, se denominará estribo n.º 1 (E1) al estribo correspondiente con el menor P.K. y por tanto estribo n.º 2 (E2) será el que corresponda a un mayor P.K. La numeración de los vanos y las pilas será creciente del estribo n.º 1 al estribo n.º 2.

El resto de los componentes se denominarán según lo expuesto en el caso anterior.

4.4.1.2. Denominación de componentes y subcomponentes en estructuras tipología: arco

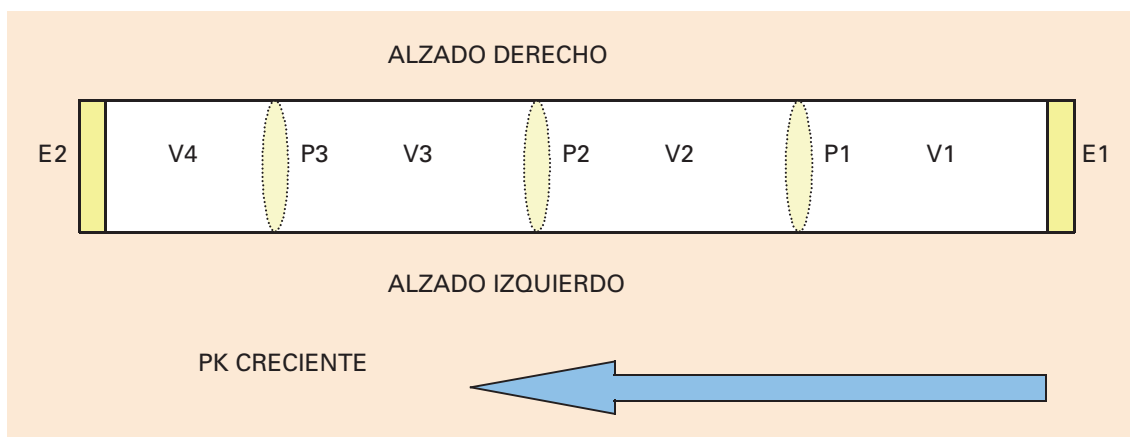
En este caso se numerarán los vanos, estribos y demás elementos de acuerdo con los criterios ya establecidos en el epígrafe 4.4.1.1.



FIGURA 8. DENOMINACIÓN DE COMPONENTES. ARCO.

En este caso los componentes vano y estribo están compuestos por elementos al igual que ocurría en los casos anteriores. Dentro de vano tenemos como elementos: Anillo, Tablero, Pilares/Tabiques, entre otros.

Se muestra a continuación otro ejemplo de nomenclatura de componentes. La estructura presenta varios vanos con distintas tipologías estructurales.

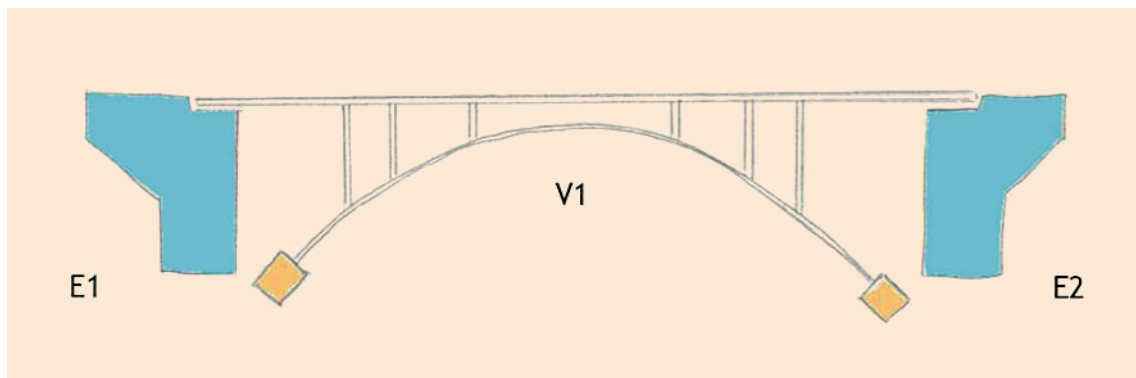

FIGURA 9. DENOMINACIÓN DE COMPONENTES. ARCO.

Para conseguir una adecuada definición de sus elementos. Dentro del componente Vano se puede crear una subdivisión y definir lo que se ha llamado subcomponente (*ver organigrama en el epígrafe 4.3 Organización de los datos de inventario*). Los subcomponentes serán de dos tipos: SUBVANOS Y PILARES/TABIQUES.

Se considerará necesario dividir el componente vano en subcomponentes cuando los subvanos tengan una luz ≥ 10 m, o siempre que el técnico encargado de realizar el inventario así lo considere.

Los distintos subvanos se darán de alta con la siguiente denominación, que será creciente siguiendo el sentido E1- E2.

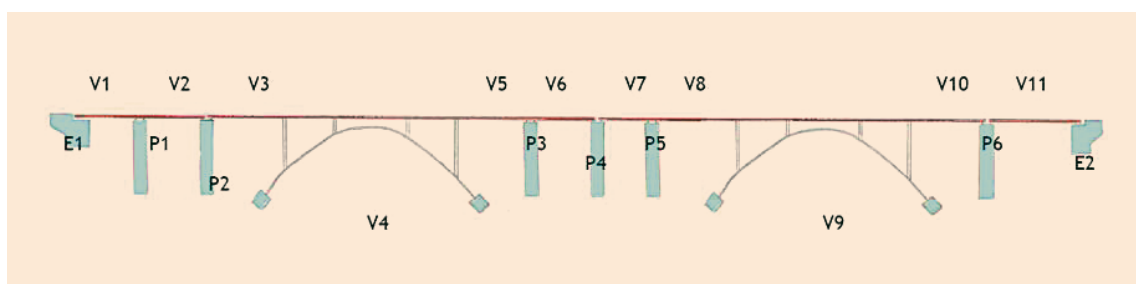
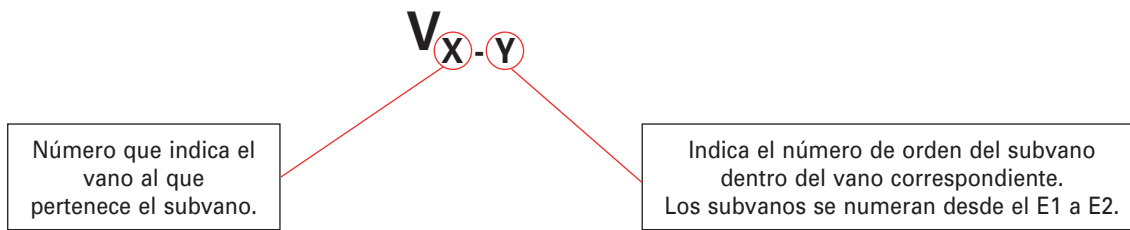

Siguiendo el mismo criterio el código que se asignará a los elementos de conexión entre el arco y el tablero: pilares y/o tabiques será el que sigue:

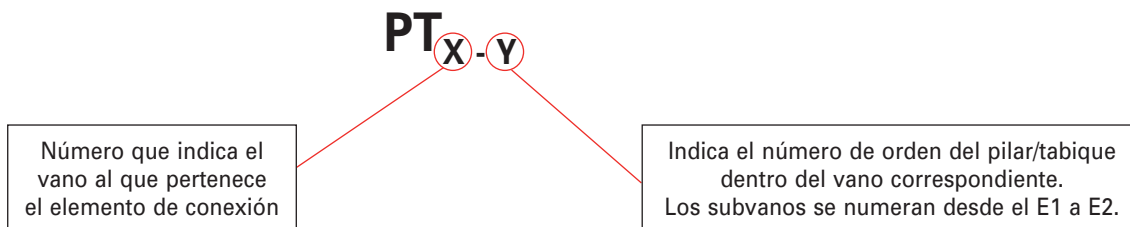

En el siguiente esquema se ilustra la nomenclatura a utilizar:



FIGURA 10. DENOMINACIÓN DE COMPONENTES. ARCO.

En el caso de que los elementos de unión sean péndolas, no se asignará un código a cada una de ellas pero sí tendrán un orden asignado². Se distinguirán distintos planos de péndolas dentro de cada vano: Plano derecho, Plano central, Plano izquierdo. Las péndolas en cada uno de ellos se numeran en orden creciente según el sentido E1-E2 comenzando en 1 para cada uno de los planos.

² La numeración de péndolas se podrá utilizar a nivel de la inspección (localización de deterioros relevantes), no a nivel de inventario.

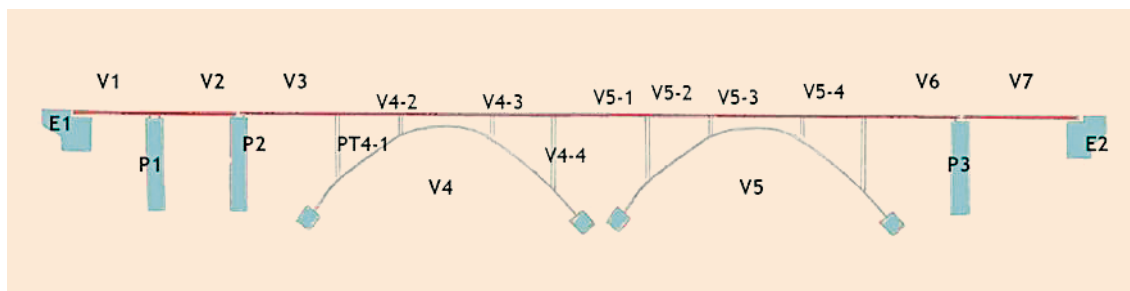

FIGURA 11. DENOMINACIÓN DE COMPONENTES. ARCO DE TABLERO INFERIOR. EJEMPLO 1.



FIGURA 12. DENOMINACIÓN DE COMPONENTES. ARCO DE TABLERO INFERIOR. EJEMPLO 2.

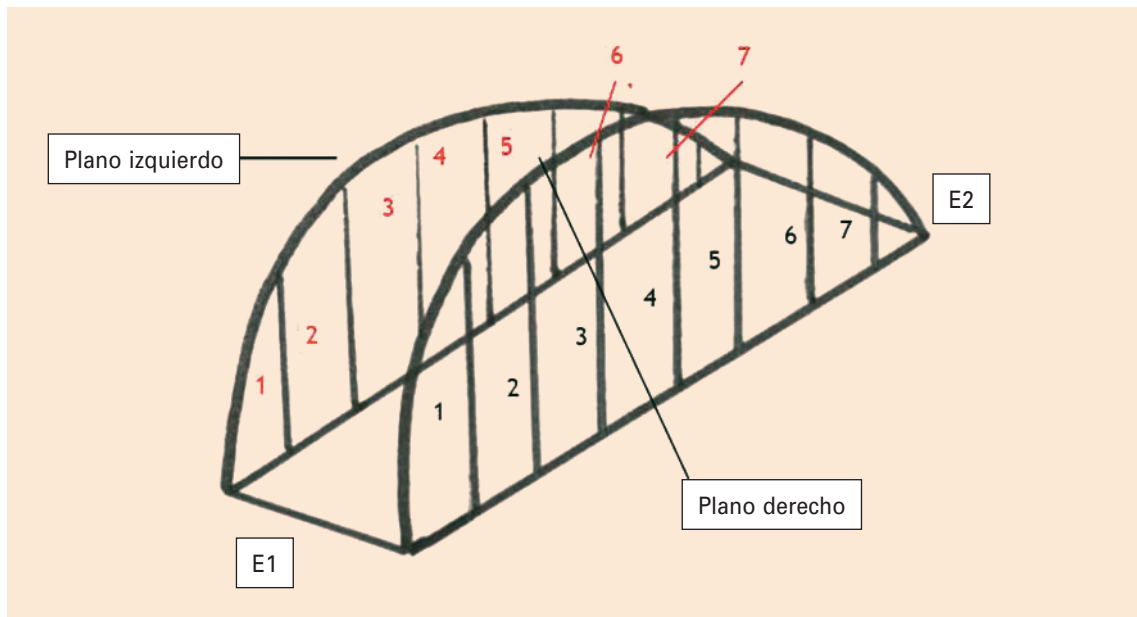

FIGURA 13. DENOMINACIÓN DE COMPONENTES. ARCO DE TABLERO INFERIOR. EJEMPLO 3.

4.4.1.3. Denominación de Componente: JUNTA

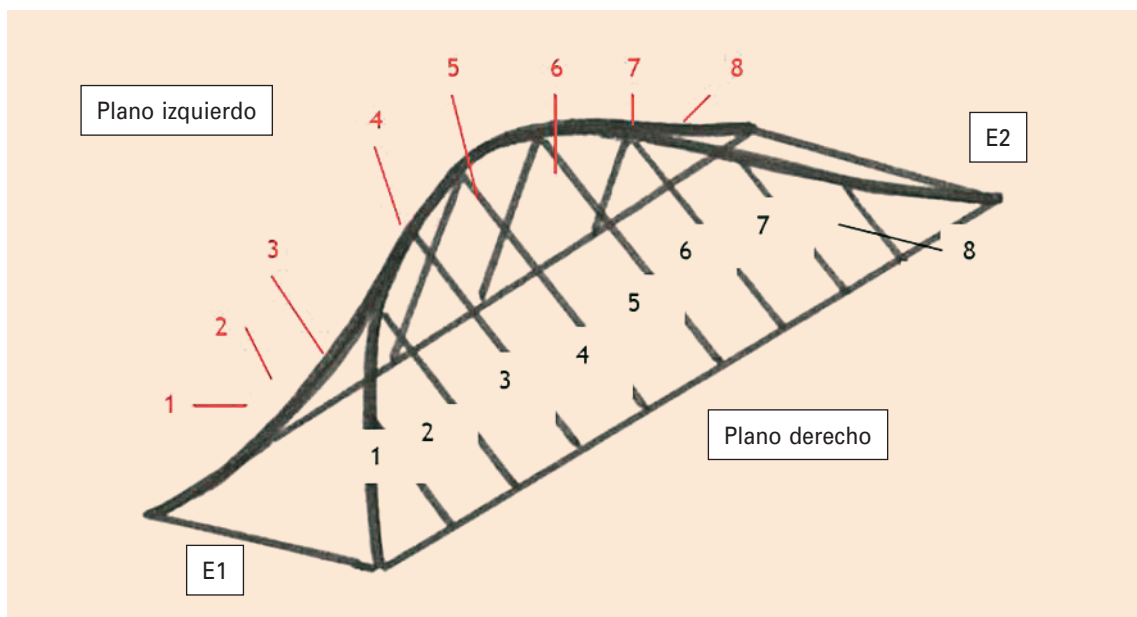
La denominación de juntas se realizará siguiendo el criterio general, se numerarán en orden creciente de E1 a E2. En el caso de que una pila, estribo u otro componente tenga asociadas varias juntas, como suele ser frecuente en pilas de pasarelas peatonales en las que confluyen varias rampas o escalera, para numerarlas se utilizará el siguiente criterio:

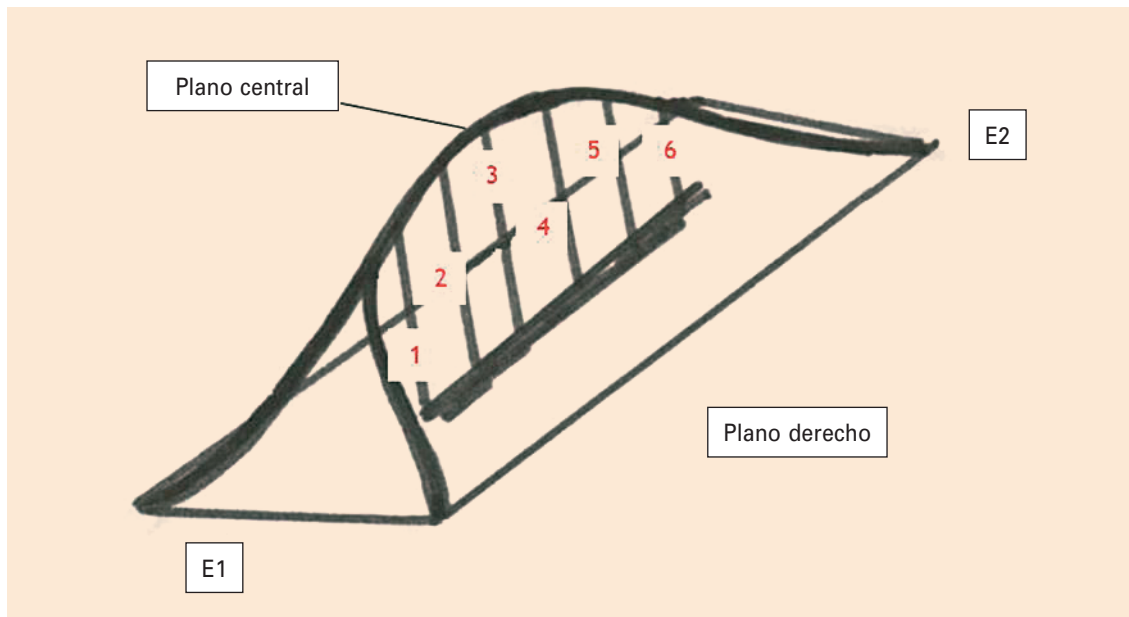
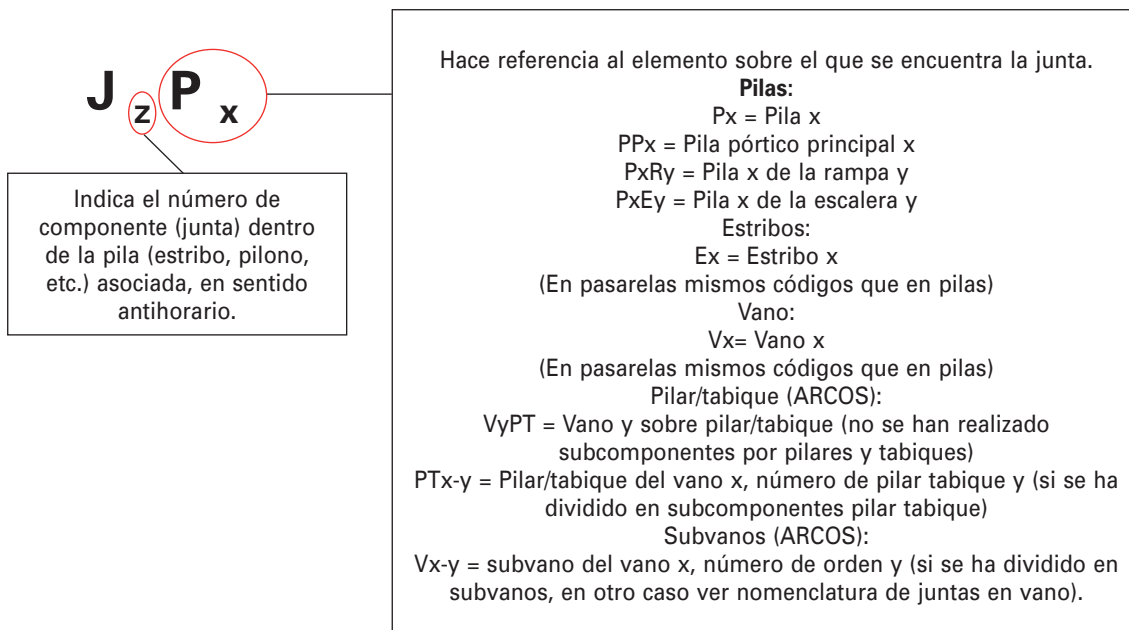

En el siguiente esquema se muestra el sistema de códigos a utilizar:



FIGURA 14. DENOMINACIÓN DE JUNTAS EN PASARELA PEATONAL.

4.4.1.4. Denominación de Elemento: Apoyos

Es el único elemento del sistema que debido a su importancia lleva asociado un código. Los diferentes tipos de apoyos y sus denominaciones son las siguientes:

- **Apoyos a media madera:**

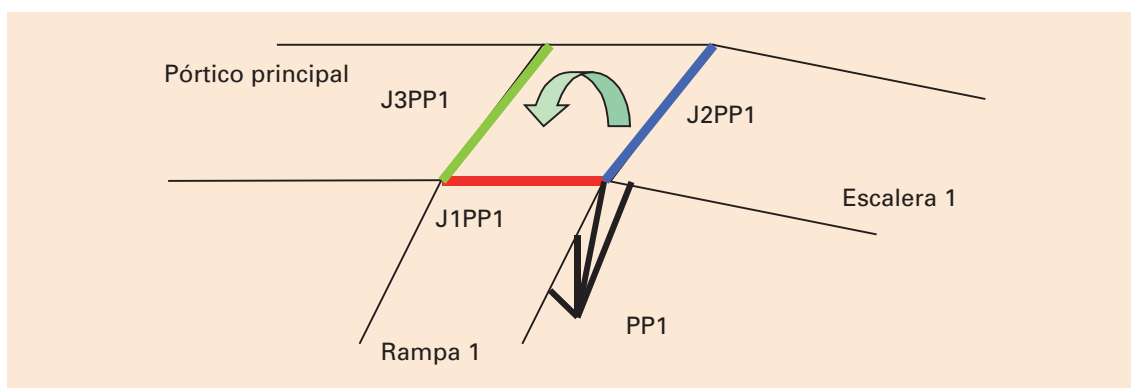
Los apoyos a media madera están asociados a un vano, ver epígrafe 5.2.1. Ficha de vanos: Tablero sobre pilas y estribos. Cuando existe más de una unión a media madera en el mismo vano, se numerarán correlativamente desde E1 a E2.

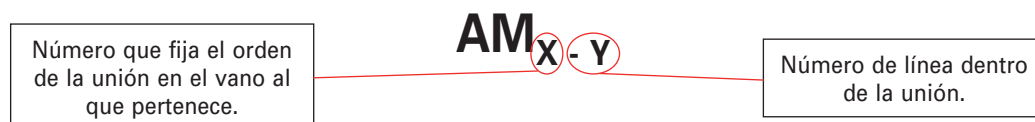

El siguiente esquema presenta los posibles casos y la numeración a realizar:



FIGURA 15. DENOMINACIÓN DE APOYOS A MEDIA MADERA.

Las uniones a media madera tablero-tablero sobre pila se asignarán al vano adyacente de numeración menor, esto es, el más cercano a E1. Si las líneas de apoyo no se conocen, porque no son visibles y/o no existen datos de proyecto, el código tendrá la forma:

AM_x

Número que fija el número de orden de la unión en el vano al que pertenece.

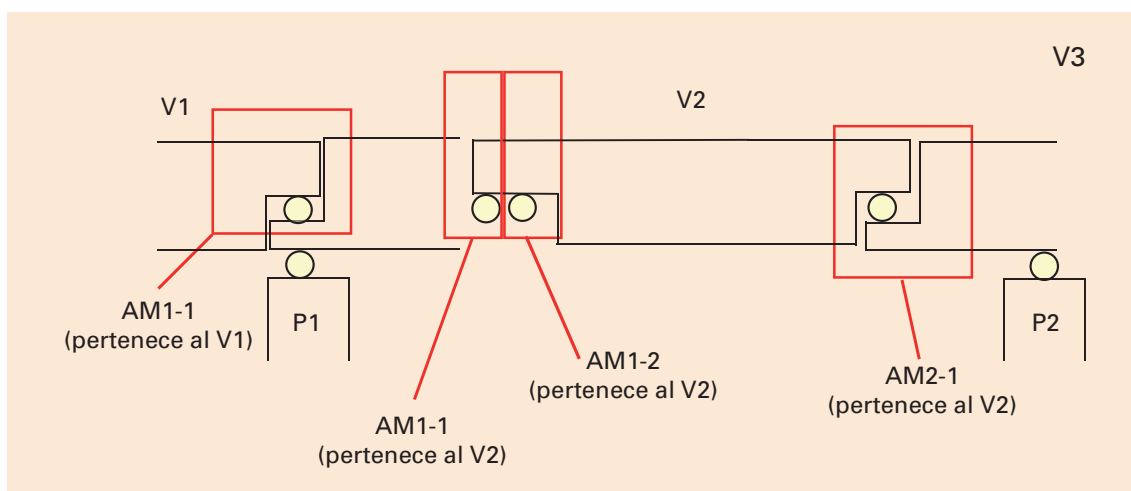
- **Apoyos en pilas, estribos, pilonos, pilares/tabiques:**

Los apoyos están asociados al componente en el que se encuentran pila, estribo, pilono etc. El código a utilizar, si se conoce el número de líneas de apoyo, será el siguiente:

APt_x

Número de línea dentro de la unión.

Pilas:
 APt = apoyos de la conexión pila-tablero
 APc = apoyos de la conexión pila-cimiento
 Estribos:
 AE = apoyos en el estribo
 Pilono:
 APLt = apoyos de la conexión pilono-tablero
 APLc = apoyos de la conexión pilono-cimiento
 Pilares/tabiques:
 APTt = apoyos de la conexión pilar/tabique-tablero
 APTa = apoyos de la conexión pilar/tabique-arco

En el caso de que las líneas de apoyo no sean visibles y no se tengan datos de proyecto, la denominación utilizada será:

APt

Pilas:
 APt = apoyos de la conexión pila-tablero
 APc = apoyos de la conexión pila-cimiento
 Estribos:
 AE = apoyos en el estribo
 Pilono:
 APLt = apoyos de la conexión pilono-tablero
 APLc = apoyos de la conexión pilono-cimiento
 Pilares/tabiques:
 APTt = apoyos de la conexión pilar/tabique-tablero
 APTa = apoyos de la conexión pilar/tabique-arco

- **Apoyos en estructuras clase: pasarela peatonal**

Los apoyos a media madera en los vanos del pórtico principal y en los vanos de las rampas y escaleras, seguirán la nomenclatura general vista para apoyos a media madera. Lo mismo ocurre para los apoyos en pilas, pilonos o estribos.

En la ficha de rampas y escaleras, además de las conexiones mencionadas se incluye la conexión de rampas y escaleras con el pórtico principal, el código utilizado para denominar esta conexión será:

CPP_x

Número de línea dentro de la unión.

Conexión con pórtico principal

En el caso de que el número de líneas no se conozcan:

CPP

4.4.1.5. Particularidades

1) Estructura con ensanche

Se entiende por ensanche el aumento de la dimensión transversal de la estructura, habitualmente detectable por las distintas tipologías en vanos, pilas y estribos, respecto a la estructura original.

Según lo establecido en el epígrafe 5.3. Organización de los datos de inventario, los ensanches se dividen, al igual que la obra original, en componentes. La nomenclatura a utilizar consiste en definir el componente del ensanche a inventariar seguido por la letra I (si el ensanche es por el alzado izquierdo) o D (si el ensanche es por el alzado derecho). Finalmente se utiliza un número que indica el orden del ensanche que se está inventariando respecto a la obra original (se recoge de este modo la posibilidad de que existan ensanches sucesivos).

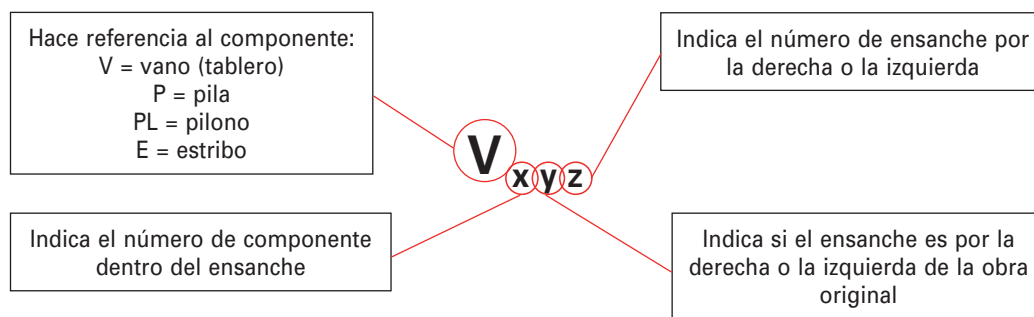

En el siguiente esquema se explica el criterio a seguir en el caso de que la obra de paso pertenezca a la carretera a la que da continuidad:

E ₁₁₂	V ₁₁₂	P ₂₁₂	V ₂₁₂	E ₂₁₂				
E ₁₁₁	V ₁₁₁	P ₁₁₁	V ₂₁₁	P ₂₁₁	V ₃₁₁	P ₃₁₁	V ₄₁₁	E ₂₁₁
E ₁	V ₁	P ₁	V ₂	P ₂	V ₃	P ₃	V ₄	E ₂
E _{1D1}	V _{1D1}	P _{1D1}	V _{2D1}	P _{2D1}	V _{3D1}	P _{3D1}	V _{4D1}	E _{2D1}
E _{1D2}	V _{1D2}	P _{1D2}	V _{2D2}	P _{2D2}	V _{3D2}	P _{3D2}	V _{4D2}	E _{2D2}

PK CRECIENTE



Obra original

En el siguiente ejemplo se presenta el caso en el que la estructura pertenece a la carretera que salva y la obra original y el ensanche no tienen el mismo número de vanos. La nomenclatura de los distintos componentes sería la siguiente:



FIGURA 16. DENOMINACIÓN DE ESTRUCTURAS CON ENSANCHE.

La denominación de juntas será igual a lo descrito en el epígrafe 4.4.1.4. (Denominación de otros componentes y elementos): el código consistirá en el número de orden de la junta seguido del componente (ensanche) en el que nos encontramos.

2) Puentes con bifurcaciones

El procedimiento a seguir consiste en dividir la estructura en tantas subestructuras como se consideren necesarias. Esta partición deberá quedar perfectamente reflejada en el croquis de la estructura. Según se realice la partición se pueden presentar los siguientes casos.

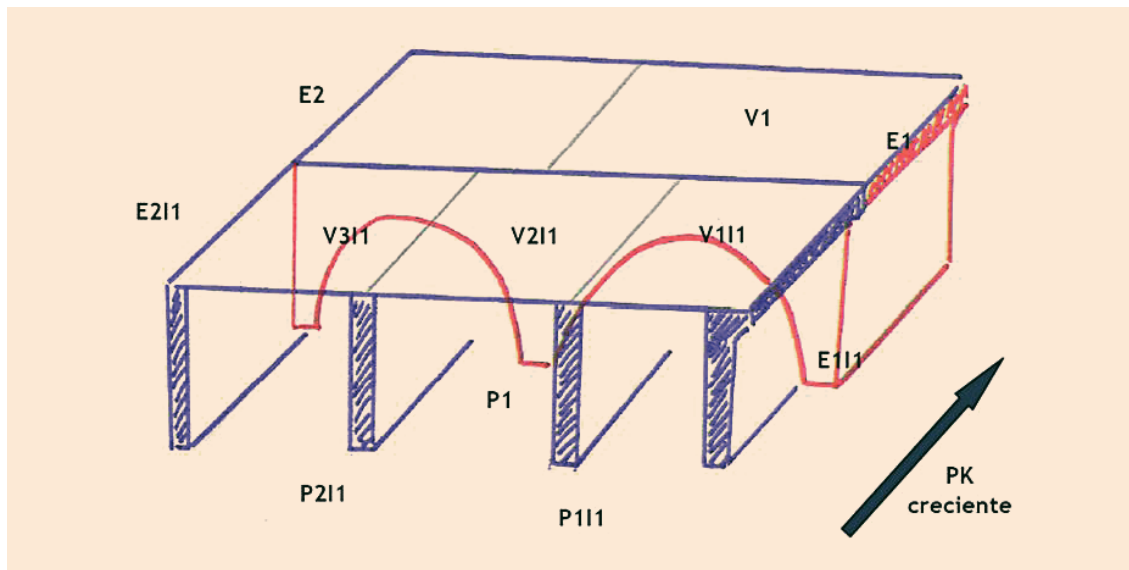
1. La estructura se subdivide en subestructuras (A, B, C, etc.). La denominación de los componentes de cada una de estas subestructuras seguirá los criterios tratados en los epígrafes anteriores. Además se añadirá una letra que indica en qué subestructura se encuentra el componente que estamos inventariando. También será necesario dejar constancia del criterio (decisión del inspector) utilizado para asignar los elementos comunes a una u otra subestructura.



FIGURA 17. PUENTE CON BIFURCACIONES.

La subestructura C no tiene E2, termina en vano, y por el contrario las subestructuras A y B carecen de estribo E1 y terminan en pilas.

2. En función de la entidad que tengan las distintas subestructuras o del comportamiento estructural de las mismas se puede considerar cada una de ellas como una estructura independiente. En este caso a cada una de ellas se le asignará un código diferente. Los elementos comunes a todas ellas serán compartidos en la base de datos del programa.

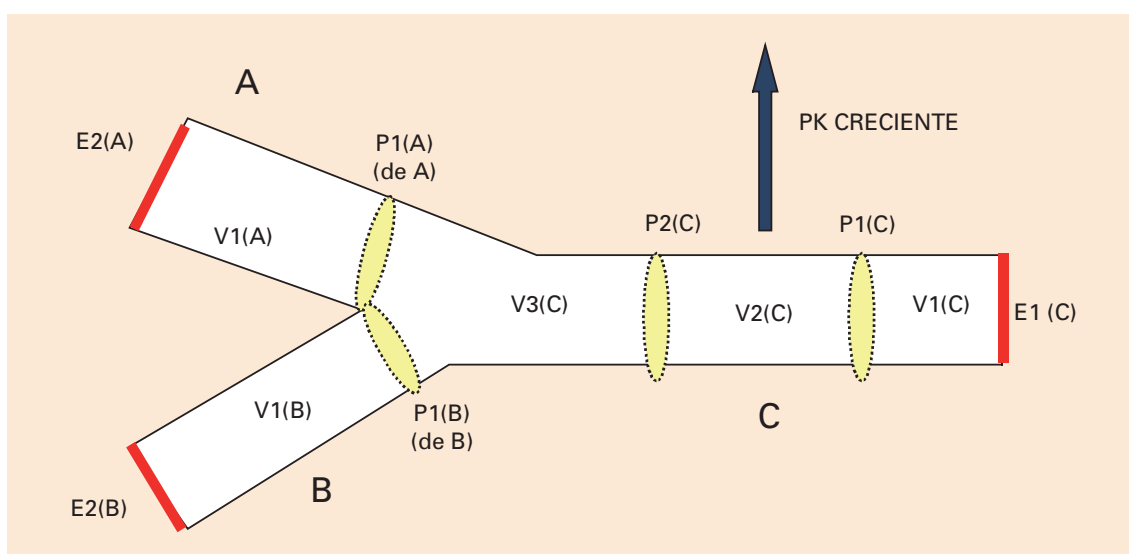

FIGURA 18. PUENTES DIFERENTES CON ELEMENTOS COMUNES.

4.5. GRUPOS DE INVENTARIO Y GRUPOS DE SUBCOMPONENTES

Los grupos de componentes, como norma general, se agruparán en una misma ficha de inventario (aquellos componentes del mismo tipo que tengan los mismos elementos y las mismas características). Se consigue reducir de este modo la cantidad de información a almacenar, y por tanto se minimiza el tiempo de introducción de datos.

Si por el contrario, los componentes tienen distintos elementos o distintas características, será necesario rellenar una ficha para cada uno de ellos.

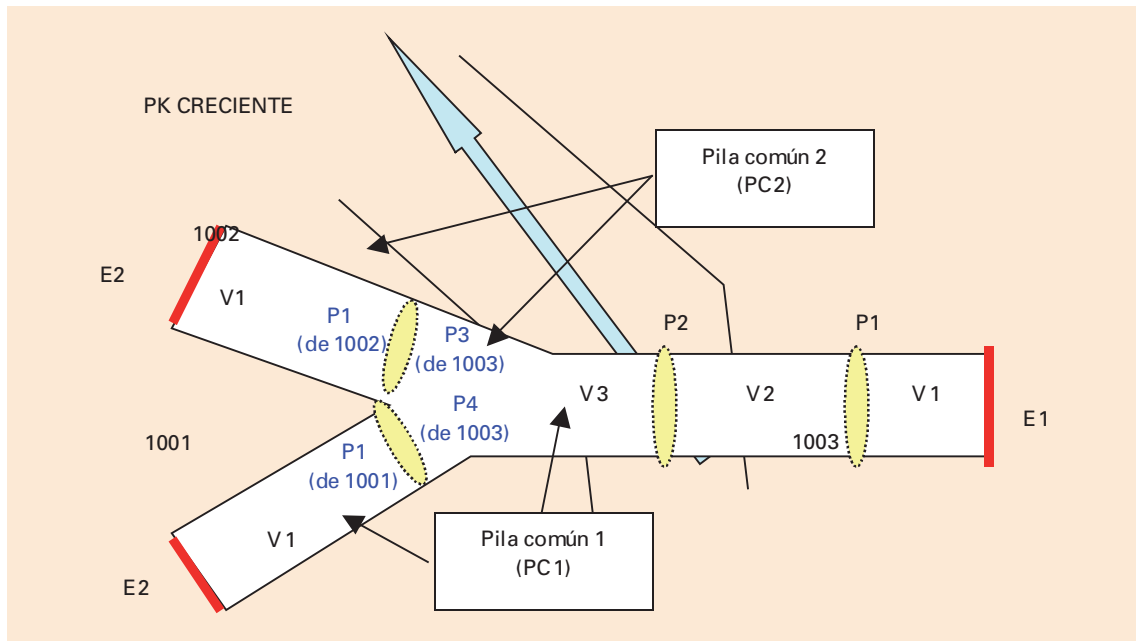
En este caso, el vano V1 y el vano V111 no se pueden agrupar en la misma ficha de vanos, dado que V111 se corresponde con un vano de tipología de tablero sobre pilas y estribos y V1 es un vano con la tipología de bóveda.

Si se tratara de dos vanos bóvedas, uno de sillería y el otro de hormigón, tampoco sería posible agrupar. En general no se agrupa cuando alguno de los conceptos de la ficha de inventario correspondiente es diferente. Los grupos de inventario se forman según lo expuesto pero con la siguiente particularidad:

- Los componentes comunes a varias estructuras no podrán pertenecer a ningún grupo de componentes.
- Los subcomponentes también se agruparán en inventario, dando lugar a los grupos de subcomponentes, cuando los elementos que los constituyen sean iguales e iguales sus características.



FIGURA 19. PUEBTE CON ENSANCHES Y COMPONENTES DIFERENTES.

Pensando en la inspección es conveniente saber que será posible subdividir los grupos de componentes en grupos de conservación (formarán parte de un mismo grupo de conservación aquellos elementos que tengan daños similares y cuando los daños sean diferentes los elementos pertenecerán a grupos de conservación distintos). No es posible, sin embargo, agrupar elementos con daños similares si no forman parte de un mismo grupo de componentes.

5.1. CABECERA

La cabecera está presente en todas las fichas, y contiene los datos más relevantes desde el punto de vista administrativo: código del puente, nombre de la estructura, carretera a la que pertenece y punto kilométrico.

- **Código del puente**

En el caso de que la obra de paso no esté inventariada y por tanto de que tenga un código ya asignado por el Ministerio de Fomento (del tipo 0A-0006-0003+350) se asignará a las obras de paso un código provisional que establecerán las distintas empresas adjudicatarias de los contratos de conservación y que consistirá en yuxtaponer la carretera a la que pertenece la obra de paso y el P.K.

Por ejemplo: 0A-0006-0003+350

El código tendrá 16 dígitos:

- Los dos primeros dígitos son la letra por la que comienza la denominación de las carreteras: 0A-0006-0003+350. Si sólo hay una letra, como en el ejemplo, se antepondrá un cero para conseguir que sean siempre 2 dígitos.
- El tercer dígito es un guión medio: 0A-0006-0003+350
- Los dígitos del 4 al 7 son el número de la carretera: 0A-0006-0003+350. Si el número de la carretera tiene menos de 4 dígitos se antepondrán los ceros que sean necesarios hasta llegar a 4 dígitos. De esos 4 dígitos, los 3 primeros serán obligatoriamente un número y el 4º podrá ser o bien un número o una letra, para poder registrar las carreteras del tipo 0A-066a, 0A-66r, 0N-627a, etc.
- El octavo dígito es un guión medio: 0A-0006-0003+350
- Los dígitos del 9 al 12 indican el kilómetro en el que se encuentra la obra de paso: 0A-0006-0003+350. Como en el resto de los casos, se antepondrán los ceros que sean necesarios hasta llegar a 4 dígitos.
- El décimo tercer dígito es el signo +: 0A-0006-0003+350
- Los dígitos del 14 al 16 es la distancia en metros desde el último punto kilométrico a la obra de paso: 0A-0006-0003+350

En el caso de que haya dos puentes paralelos, es decir, que se encuentren en la misma carretera y con el mismo P.K., para diferenciarlos se añadirá una D o una I, según se encuentren en la calzada derecha o en la izquierda.

Si en el tronco de la autovía hay un puente en la calzada derecha y otro en la izquierda:

- 0A-0006-0003+200-D
- 0A-0006-0003+200-I

Para puentes situados en ramales:

- 0A-0006-0003+200-RD (derecha)
- 0A-0006-0003+200-RI (izquierda)

Puentes situados en vías de servicio:

- 0A-0006-0003+200-SD (derecha)
- 0A-0006-0003+200-SI (izquierda)

- **Carretera**

Se trata de un campo alfanumérico en el que se anota la carretera que soporta la obra según la denominación oficial.

- **P.K.**

Punto kilométrico asociado a la carretera a la que pertenece la estructura. El punto de referencia en el que se mide el P.K. es el del eje de la carretera en el estribo 1 (así se elude el problema de caracterizar el P.K. en el caso de puentes largos).

- **Denominación**

Es el nombre asignado a la estructura, que debe cumplir los siguientes requisitos:

Debe empezar por la palabra «pontón, puente, viaducto, pasarela peatonal, paso peatonal o falso túnel» según el tipo de obra que se trate.

Debe incluir el obstáculo que salva (arroyo, río, FFCC,...) así como el PK de la carretera a la que pertenece el puente.

Si se trata de una estructura con un nombre especial, la denominación debe contemplarlo.

Si se trata de dos puentes paralelos (sobre todo sucede en autovías) tendrá que añadirse el sentido de circulación para distinguirlos.

- **Provincia**

5.2. FICHA DE DATOS GENERALES

FICHA DE DATOS GENERALES

1. SITUACIÓN Y FUNCIONALIDAD

1.1 Situación y Funcionalidad

Circulación que permite:

- Tráfico rodado (...)
- Ferrocarril (...)
- Peatones (...)
- Carril bicicletas (...)
- Otros (...)

Obstáculo que salva:

- Tráfico rodado (...)
- Ferrocarril (...)
- Peatones (...)
- Carril bicicletas (...)
- Cauces naturales / artificiales (...)
- Irregularidades del terreno (...)
- Otros (...)

	CÓDIGO	RED	P.K.
Carretera soportada:			Inicial: Final:
Carretera bajo la obra (1):			
Carretera bajo la obra (2):			
(.....)			
Carretera bajo la obra (n):			

1.2 Otros datos

Coordenadas de la arista derecha del E-1 { UTM X:
UTM Y: Cota:.....

Municipio.....
Demarcación.....

(1/3)

Fecha de actualización de inventario:...

2. DESCRIPCIÓN

2.1 Tipología

Clase de estructura:

- Puente de grandes dimensiones
- Puente
- Pontón (entre 3 y 10 m de luz)
- Pasarela peatonal
- Paso inferior peatonal

Modificaciones: Ensanches Ampliaciones

Tipología(s):	Obra original	Ensanche/Ampliación
Tablero vigas/losa/cajón		
Arco		
Bóveda		
Marco-Tubo		
Atrantado		
Colgante		

Material característico:	Obra original	Ensanche/Ampliación
Hormigón		
Metálico		
Mixto		
Fábrica		
Otros		

Los conceptos de pontón, puente y viaducto se distinguen por:

Puente de grandes dimensiones (si cumple alguna de las siguientes condiciones):

- Luz máxima de vano ≥ 40 m
- Altura máxima de pila ≥ 25 m
- Longitud total ≥ 100 m

Puente: Luz máxima ≥ 10 m

Pontón: Luz máxima < 10 m

Ver criterios generales sobre nomenclatura en ensanches y ampliaciones (ver epígrafe 4.4.1. Denominación de componentes y subcomponentes)

Ver definiciones y Figuras nº 24 a nº 37.

Se refiere a aquellas obras de paso construidas combinando estructuralmente hormigón y acero.

FIGURA 20. FICHA DE DATOS GENERALES.

TIPOLOGÍA

1. Tablero de losa/vigas/cajón

Tablero formado una losa o por vigas longitudinales unidas entre sí mediante una losa superior que materializa la plataforma del puente. Se apoya o empotra sobre las pilas o estribos. Trabajan fundamentalmente a flexión; el tablero suele soportar directamente las cargas de tráfico y no es habitual la existencia de un relleno de tierras entre el mismo y la plataforma. Los pórticos (fotografía n.º 22) y las pérgolas (fotografía n.º 23) se recogen dentro de esta tipología.



FIGURA 21. TABLERO DE LOSA/VIGAS/CAJÓN. EJEMPLO 1.



FIGURA 22. TABLERO DE LOSA/VIGAS/CAJÓN. EJEMPLO 2.



FIGURA 23. TABLERO DE LOSA/VIGAS/CAJÓN. EJEMPLO 3.

2. Arco

Elemento estructural de directriz curva que trabaja fundamentalmente a compresión. Puede presentar tablero inferior, tablero superior o tablero intermedio. La transmisión de la carga del tablero al arco se realiza a través de péndolas, pilares, tímpanos o tabiques. No existe ningún relleno de tierras entre el elemento resistente (el arco, que tiene una directriz curva según su alzado) y la plataforma (tablero).



FIGURA 24. TABLERO TIPO ARCO.

3. Bóveda

Elemento estructural de directriz curva que trabaja fundamentalmente a compresión. La transmisión de la carga de la plataforma a la bóveda se realiza a través del relleno de tierras que queda confinado entre la propia plataforma, la bóveda y los tímpanos.



FIGURA 25. TABLERO TIPO BÓVEDA

4. Marco-Tubo

Son aquellas estructuras cuya anchura es mayor que la luz.

Marco: Estructura de sección longitudinal rectangular o cuadrada, constituida por un dintel que se empotra en los hastiales, cimentados conjuntamente en una losa inferior.



FIGURA 26. TABLERO TIPO MARCO.

Tubo: Pieza hueca cilíndrica destinada a formar obras de paso o de drenaje



FIGURA 27. OBRA DE PASO TIPO TUBO.

5. Atirantado

Puentes en los cuales el tablero se sustenta mediante cables rectos inclinados, denominados tirantes, de un elemento que se sitúa por encima del mismo y que recibe el nombre de pilono.



FIGURA 28. TABLERO TIPO ATIRANTADO.

6. Colgante

Puentes en los que el tablero se «cuelga» del elemento portante principal (cable) mediante péndolas. Los cables quedan suspendidos por encima del tablero desde las torres.



FIGURA 29. TABLERO TIPO COLGANTE.

2.2 Geometría

Longitud Total (m).....

Luz máxima (m).....

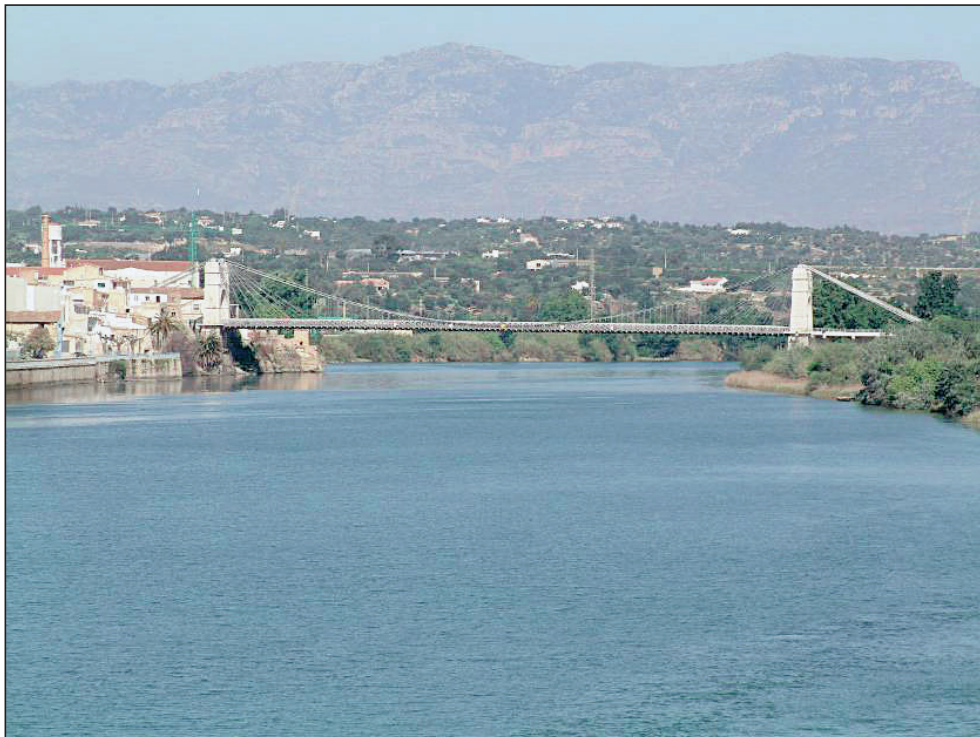
Luz mínima (m).....

Superficie tablero (m²).....

Anchura media plataforma (m).....

Altura máx. pila (m).....

Altura máx. estribo (m).....

Planta: Recta

Curva

Esviada

Nº de vanos:

VANO	Luz	ENSANCHE	Luz
V1:		V1D1:	
V2:		V1D2:	

Vano n: vano n:

Si Pasarela peatonal: N° de vanos del pórtico principal: N° de rampas:

N° total de vanos: N° de escaleras:

Disposición en planta puede ser:

Recta

Esviada

Curva

Sólo se rellenará para clase de estructura: PASARELA PEATONAL

Nº de vanos principales: se refiere al número de vanos del pórtico principal.

Nº total de vanos: suma de los vanos del pórtico principal más los vanos de las rampas y escaleras.

Nº de rampas y Nº de escaleras de acceso se registra el número de elementos de acceso (rampas/escaleras) al pórtico principal

Campos que determina automáticamente el programa

Longitud total (m): En puentes, puentes de grandes dimensiones, pasos superiores y pasos inferiores distintos de bóvedas, marcos y tubos, se define como la distancia entre juntas de estribos siguiendo el eje de la carretera. En marcos se define como la distancia entre caras interiores de los hastiales, en tubos como el diámetro del mismo y en bóvedas es la distancia entre los extremos del tímpano (ver esquema nº 1).

Luz máxima (m): En puentes, puentes de grandes dimensiones, pasos superiores y pasos inferiores distintos de marcos, bóvedas o tubos se define como la distancia máxima horizontal entre dos ejes de apoyos consecutivos, medida en la dirección de la carretera que soporta la estructura. En marcos, bóvedas y tubos es la distancia máxima horizontal entre hastiales/estribos consecutivos o el diámetro del tubo, medida en dirección perpendicular al eje de la estructura (ver esquema nº 1)

Anchura media de la plataforma (m): es la distancia horizontal media entre bordes exteriores de plataforma, medida en la dirección perpendicular a la carretera o vía que soporta la estructura.

Altura máxima de pila (m): es la distancia máxima vertical entre la cara inferior del tablero y el nivel inferior*. En arcos y bóvedas es la distancia máxima vertical entre el arranque del arco y el nivel inferior*.

Altura máxima de estribo (m): es la distancia máxima vertical entre la cara inferior del tablero y el nivel inferior*. En arcos y bóvedas es la distancia máxima vertical entre el arranque del arco y el nivel inferior*.

*Nota: se entiende por nivel inferior la cota de la cimentación, en caso de no conocerse, se tomarán las alturas referidas a la cota del terreno.

FIGURA 30. FICHA DE DATOS GENERALES (CONTINUACIÓN).

MEDIDAS EN CAMPO

Longitud

Según sea la disposición en planta de la estructura, se define la longitud máxima en pontones, puentes, puentes de grandes dimensiones, pasos superiores y o pasos inferiores distintos de marcos, bóvedas o tubos como:

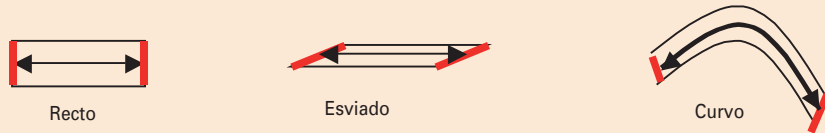

En bóvedas:

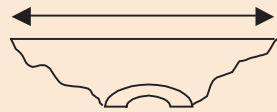

Luz

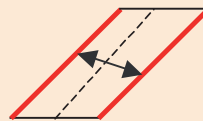
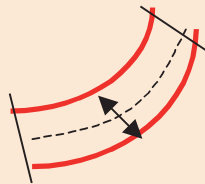

— Estribo

Siempre que sea posible se medirá entre juntas (magnitud 1)

En el caso de marcos, tubos y bóvedas la luz se mide según la normal al eje de la estructura.

Las medidas que se registran son las siguientes:

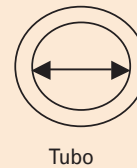
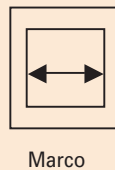
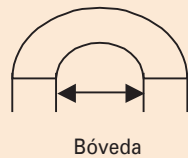
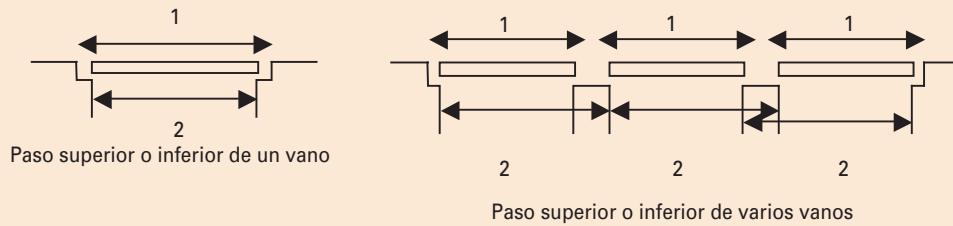

En marcos y tubos la longitud y la luz máxima coinciden.

FIGURA 31. FICHA DE DATOS GENERALES (COMENTARIOS).

3. DATOS DE TRÁFICO

CARRETERA	DATOS TRÁFICO	
	IMD.	% Pesados
Carretera soportada:		
Carretera bajo la obra (1):		
Carretera bajo la obra (2):		
(.....)		
Carretera bajo la obra (n):		

Apartado en el que se recogen los datos de tráfico de las carreteras soportadas por la estructura y de las carreteras bajo la obra

Año datos de tráfico:

Campos que rellena automáticamente el programa

FIGURA 32. FICHA DE DATOS GENERALES (CONTINUACIÓN).

LIMITACIONES FUNCIONALES

4. SENTIDOS DE CIRCULACIÓN Y LIMITACIONES FUNCIONALES.

CARRETERA	Sentido + / - / +	GÁLIBO (m)	ANCHURA (m)		LIMITACIÓN CARGA (T)	
			Señalizada	Señalizada total		
Carretera soportada:	Calzada 1					
	Calzada 2					
	...					
	Calzada n					
Carretera bajo la obra (1):	Calzada 1					
	Calzada 2					
					
	Calzada n					
Carretera bajo la obra (2):	Calzada 1					
	Calzada 2					
					
	Calzada n					
(.....)						
Carretera bajo la obra (n):	Calzada 1					
	Calzada 2					
					
	Calzada n					

FIGURA 33. FICHA DE DATOS GENERALES (CONTINUACIÓN).

5.3. TIPOLOGÍA: TABLERO DE LOSA/VIGAS/CAJÓN

5.3.1. FICHA DE VANOS: TABLERO DE LOSA/VIGAS/CAJÓN

FICHA DE VANOS

VANOS N.º:

1. TIPOLOGÍA DEL VANOS: TABLERO LOSA/VIGAS/CAJÓN

2. TABLERO:

2.1. Tipología del Tablero:

.Losa Forado Vigas transversales
 .Vigas Losas de compresión
 .Caja (Obr.)

2.2. Descripción de elementos:

LOSA: <input type="checkbox"/> Forado <input type="checkbox"/> Sin forar <input type="checkbox"/> Maciza <input type="checkbox"/> Aligerada <input type="checkbox"/> Sin aligerar <input type="checkbox"/> No nervada <input type="checkbox"/> Nervada	CAJÓN: <input type="checkbox"/> Forado <input type="checkbox"/> Sin forar <input type="checkbox"/> Simple <input type="checkbox"/> Múltiple N.º .. <input type="checkbox"/> Nervada <input type="checkbox"/> Vertida	VIGAS: <input type="checkbox"/> Forado <input type="checkbox"/> Sin forar <input type="checkbox"/> Perforadas <input type="checkbox"/> Sin perforar <input type="checkbox"/> En T <input type="checkbox"/> En I <input type="checkbox"/> En U <input type="checkbox"/> En Z <input type="checkbox"/> Arco	PÓLICO: <input type="checkbox"/> Forado <input type="checkbox"/> Sin forar <input type="checkbox"/> Control <input type="checkbox"/> No control <input type="checkbox"/> Ancho
--------------------------------------------------------------------------------------------------------------------------------------------------------------------------------------------------------------------------------------------------------------------------	-------------------------------------------------------------------------------------------------------------------------------------------------------------------------------------------------------------------------------------	-----------------------------------------------------------------------------------------------------------------------------------------------------------------------------------------------------------------------------------------------------------------------------------------------------------------------------------	--------------------------------------------------------------------------------------------------------------------------------------------------------------------------------------------

Ver Figuras n.º 38 a n.º 44

VANOS N.º: Se rellena con los códigos de los componentes vanos que se van a inventariar en esa ficha.
de: n.º total de componentes vano en la estructura a inventariar (no tiene por qué coincidir con el n.º anterior)

FIGURA 34. FICHA DE VANOS DE TIPOLOGÍA LOSA/VIGAS/CAJÓN.

TABLERO:

1. Losa

Elemento en el que las dos dimensiones horizontales predominan respecto a la vertical o canto.



FIGURA 35. TIPOLOGÍA DE LOSAS.



FIGURA 36. LOSA BINUCLEADA.

2. Vigas

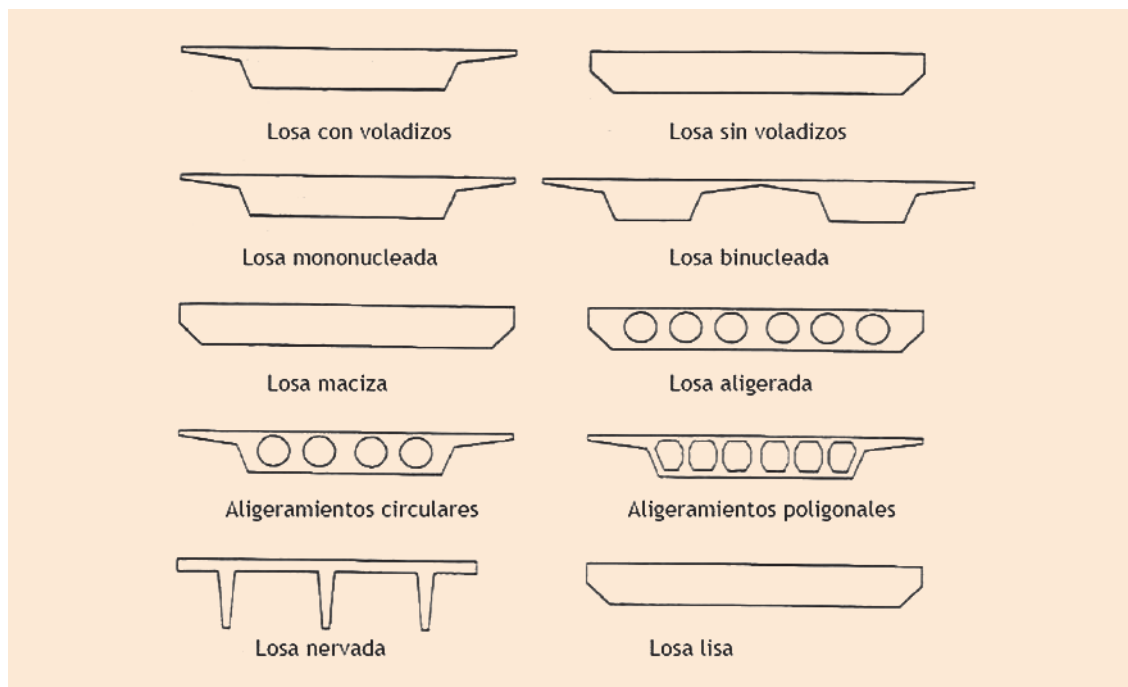
Elemento longitudinal de un tablero que trabaja fundamentalmente a flexión.



FIGURA 37. TABLERO DE VIGAS.



FIGURA 38. TABLERO DE VIGAS.

3. Cajones

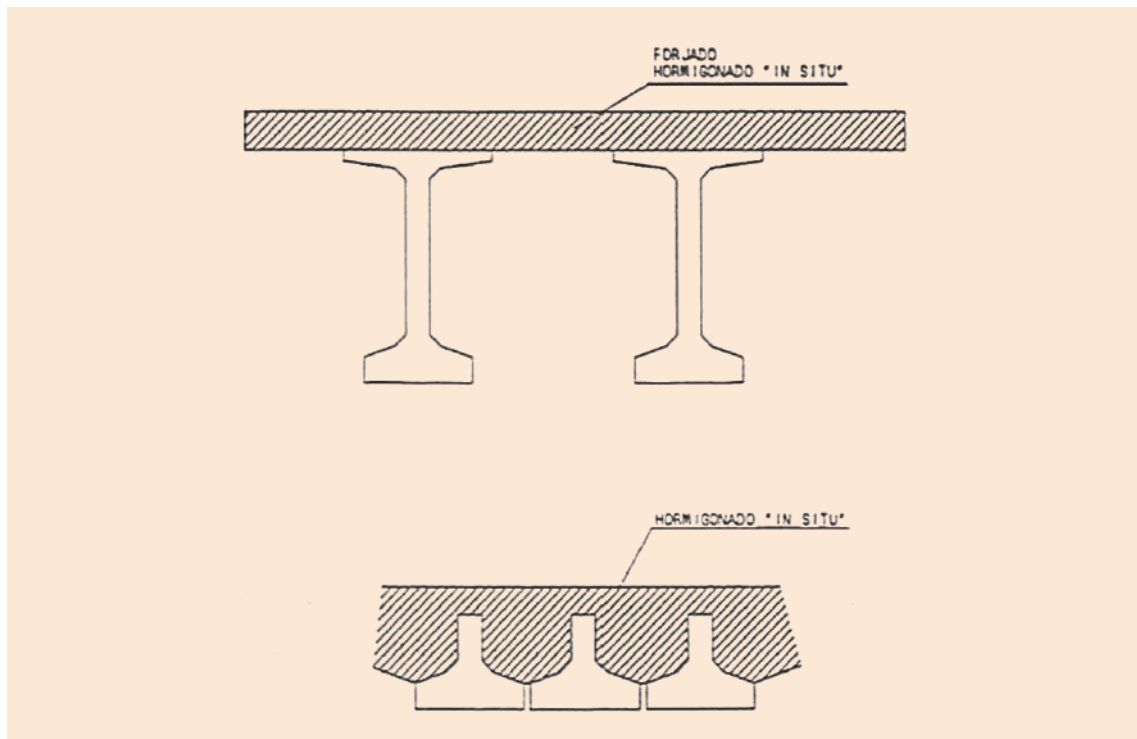

FIGURA 39. TABLERO TIPO CAJÓN.



FIGURA 40. TABLERO TIPO CAJÓN.

4. Forjado

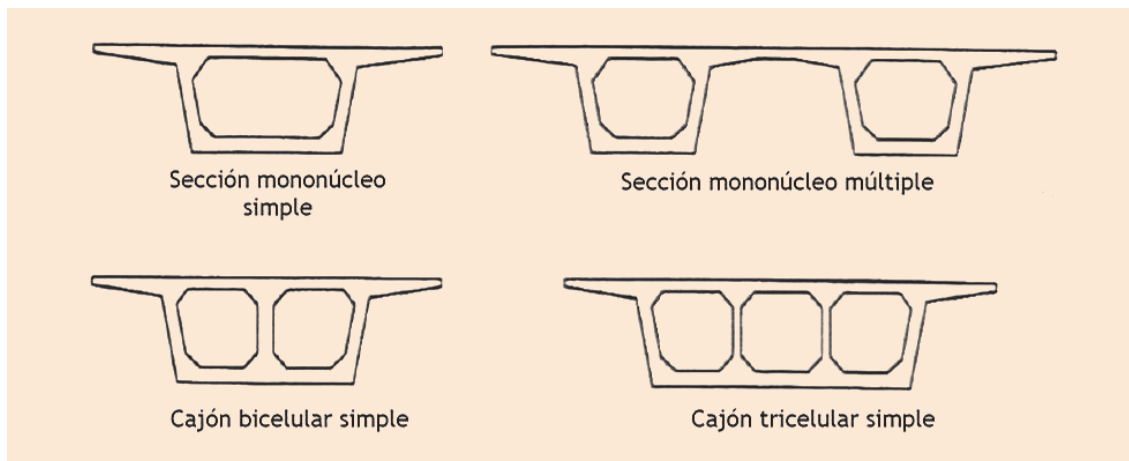

FIGURA 41. FORJADO.

3. APOYOS/CONEXIONES:

3.1 Conexión con subestructura:

CONEXIÓN	Pilas	Estribos
Arriba/Abajo		
Entra/Sale		

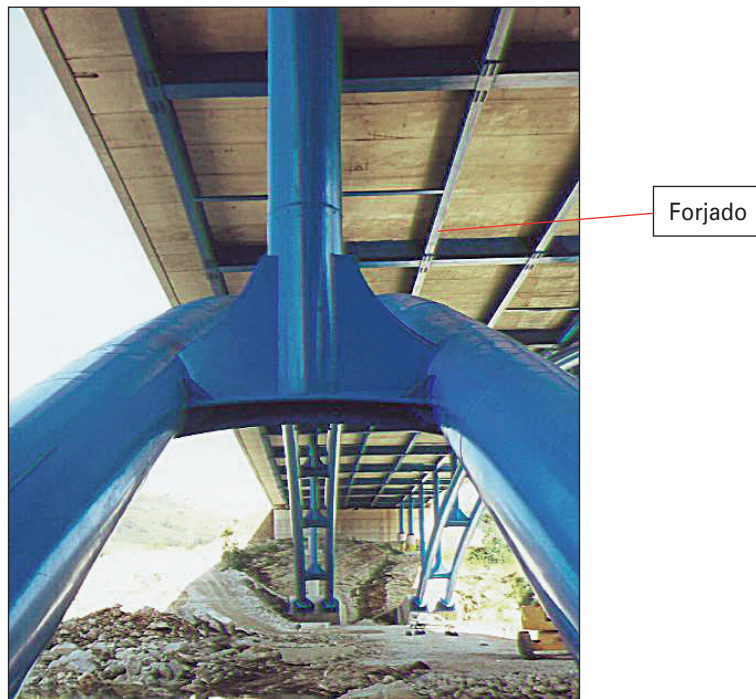
3.2 Unión a 1/2 madera Tablero-Tablero:

APOYO	Nº de Apoyos	Rotura	Dado	Rodillo	Casquete	Deslicante	Ancorado	Chuchado	Confinado	Simple	Otros	Sin determinar
AM-I												
AM-J												
AM-M												

[] Cama de retención

Ver códigos de apoyos a media madera en el epígrafe 4.4.1.4. Otros componentes y elementos

4. OTROS ELEMENTOS DEL TABLERO:

- [] Costillas / Jabalcoas
- [] Relleno de tierra sobre tablero
- [] Riosstras:
 - [] Traviesas en apoyos
 - [] Traviesas intermedias
 - [] Cruces de San Andrés
 - [] En K
 - [] Otros [...]
- [] Placas de Encofrado perdido
- [] Pretensado exterior
- [] Refuerzos
- [] Pintura / tratamiento protector
- [] Revestimiento
- [] Otros:

Localización de las traviesas en apoyos.

Permite introducir elementos no contemplados en la presente ficha. A este nuevo elemento se le asignará material.

Cuadro en el que se señalan los materiales que constituyen cada elemento.

Material: Otros indica que además de los materiales que aparecen en el cuadro se podrá seleccionar en la aplicación informática cualquier material de entre todos los existentes en la librería de materiales.

5. MATERIALES:

MATERIALES	nivelación	perdido	Cables	Vainas	Ancaje
Hormigón en masa					
Hormigón armado					
Hormigón pretensado					
Hormigón sin determinar					
Metálico					
Cerámico					
Madera					
Plástico / Mat. vítreos					
Elastómero					
Fibra de carbono					
Otros					

Sólo aparecerá la opción marcada

MATERIALES	Pretensado exterior Desviación:	2 madera Código: ... Tipo: ...	Apoyo a 1/2 madera Código: ... Tipo: ...	Apoyo a 1/2 madera Código: ... Tipo:
Hormigón en masa					
Hormigón armado					
Hormigón pretensado					
Hormigón sin determinar					
Metálico					
Cerámico					
Madera					
Plástico / Mat. vítreos					
Elastómero					
Fibra de carbono					
Otros					

Se le asignará material a cada **tipo** de aparato de apoyo que exista en cada apoyo a media madera.

FIGURA 42. FICHA DE APOYOS DE TABLERO.

CONEXIÓN CON SUBESTRUCTURA



FIGURA 43. CONEXIÓN RÍGIDA TABLERO/SUBESTRUCTURA.



FIGURA 44. CONEXIÓN RÍGIDA TABLERO/ SUBESTRUCTURA.

UNIÓN A MEDIA MADERA TABLERO-TABLERO

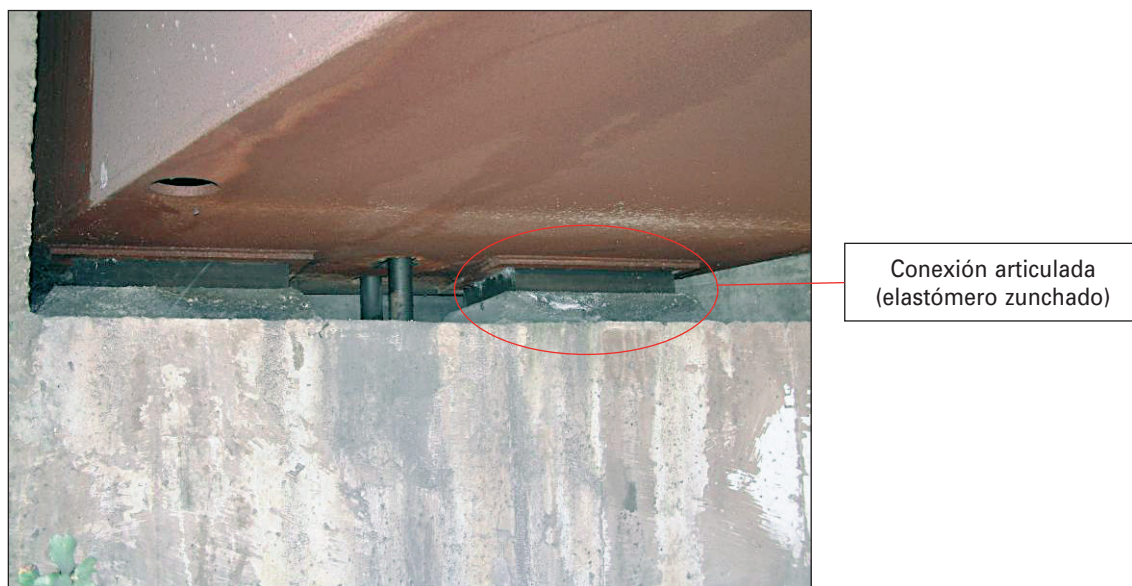
Esquema de uniones:

Tablero-tablero sobre pila (P)

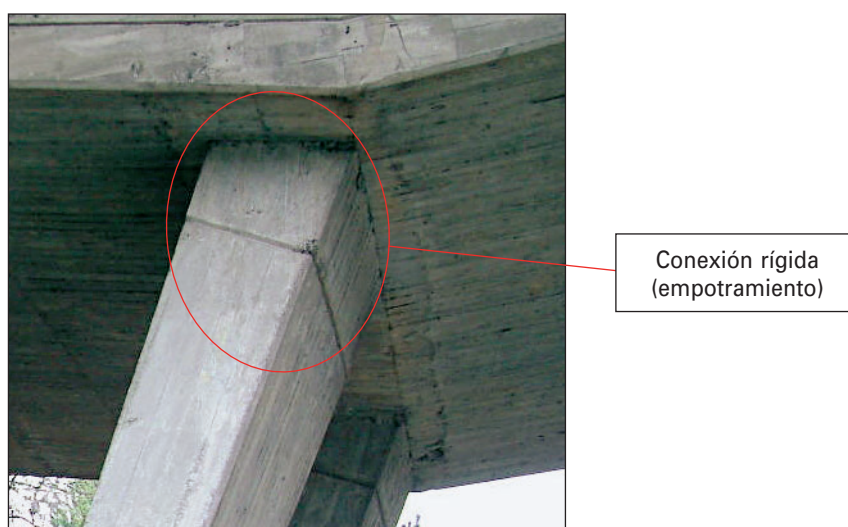
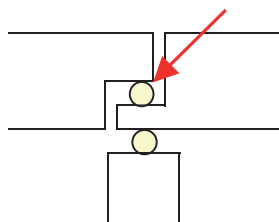

Tablero-tablero en vano (V)

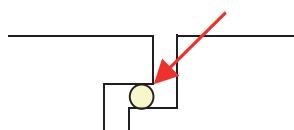

Cama de nivelación:



FIGURA 45. CAMA DE NIVELACIÓN DE APARATO DE APOYO.

OTROS ELEMENTOS DEL TABLERO

Costillas: Nervios transversales de refuerzo dispuestos en los voladizos de la sección transversal. Se trata de un elemento que trabaja fundamentalmente a flexión.



FIGURA 46. COSTILLAS EN TABLERO.

Jabalcón: Elemento con la misma función que en el caso anterior pero con la diferencia de que este elemento trabaja fundamentalmente a compresión.



FIGURA 47. JABALCONES EN TABLERO.

Riostras: Piezas que sirven para conectar transversalmente entre sí las vigas de un tablero.



FIGURA 48. RIOSTRAS (TRAVIESAS INTERMEDIAS).



FIGURA 49. RIOSTRAS EN K.



FIGURA 50. RIOSTRAS EN CRUZ DE SAN ANDRÉS.

Placas de encofrado perdido / prelasas colaborantes



FIGURA 51. PLACAS DE ENCOFRADO PERDIDO.

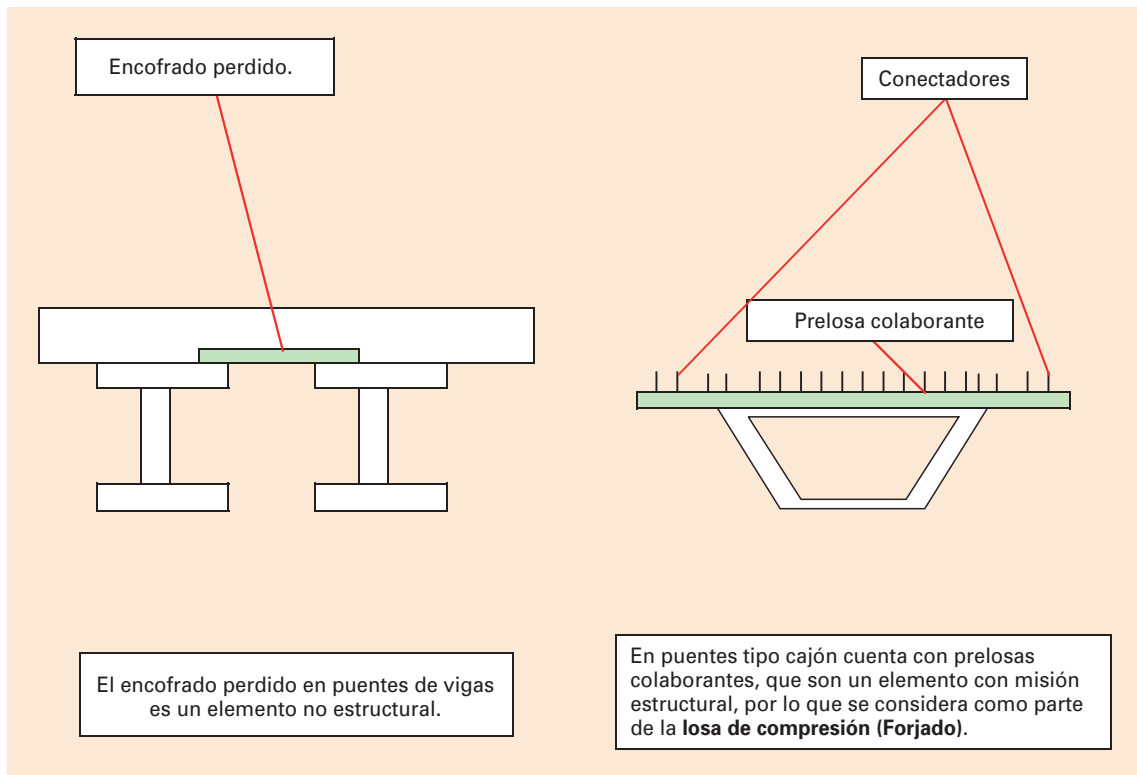

FIGURAS 52 Y 53. PLACAS DE ENCOFRADO PERDIDO Y PRELOSAS COLABORANTES.

Pretensado exterior



FIGURA 54. PRETENSADO EXTERIOR.

Refuerzos: Elementos ejecutados con posterioridad a la estructura, para mejorar la capacidad portante de la misma.

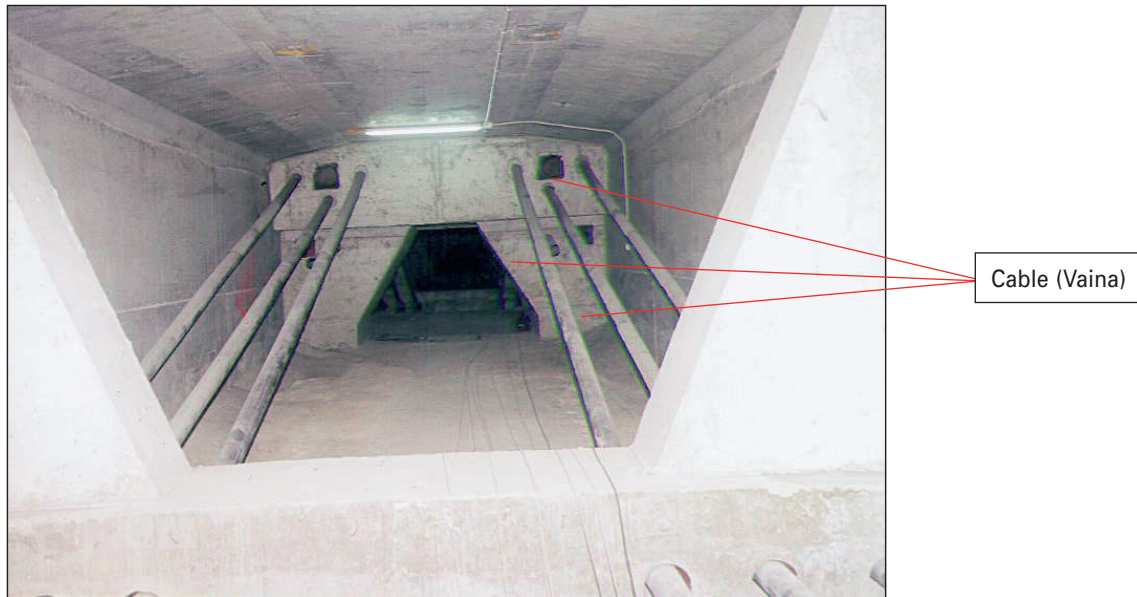

FIGURA 55. PRETENSADO EXTERIOR.

Pintura/tratamiento protector

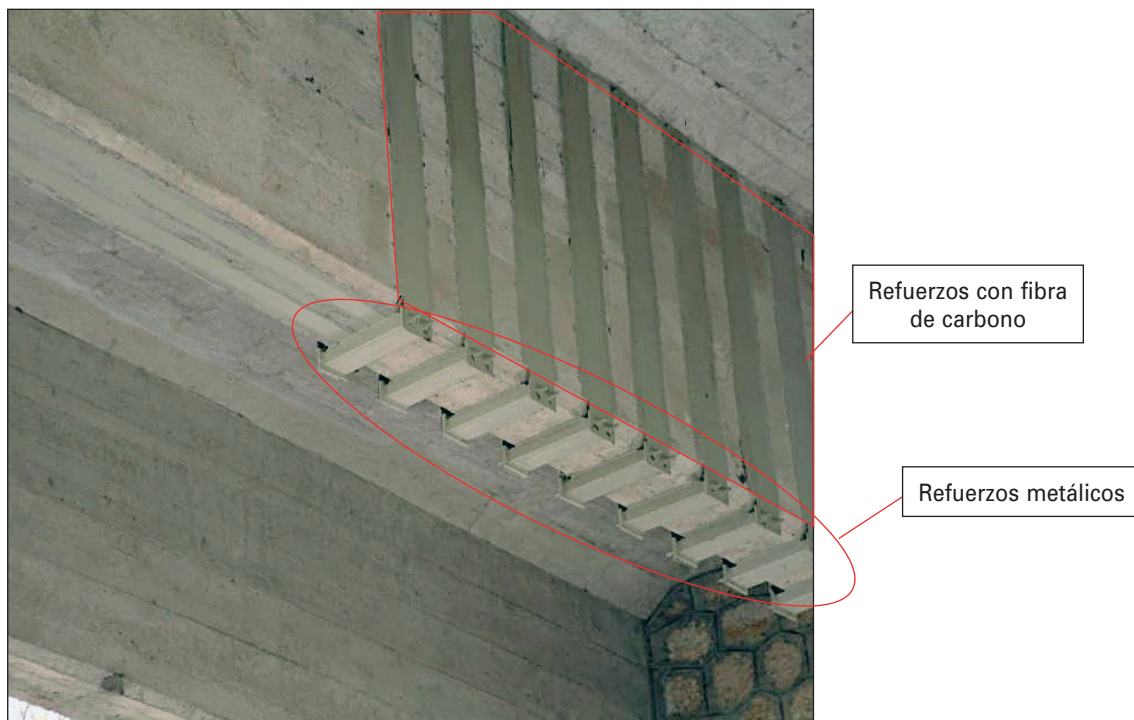

FIGURA 56. PINTURA DE PROTECCIÓN EN ELEMENTOS.

Revestimiento



FIGURA 57. REVESTIMIENTO (TIPO ENFOSCADO).



FIGURA 58. REVESTIMIENTO (TIPO TRAMEX).

5.3.2. FICHA DE PILAS

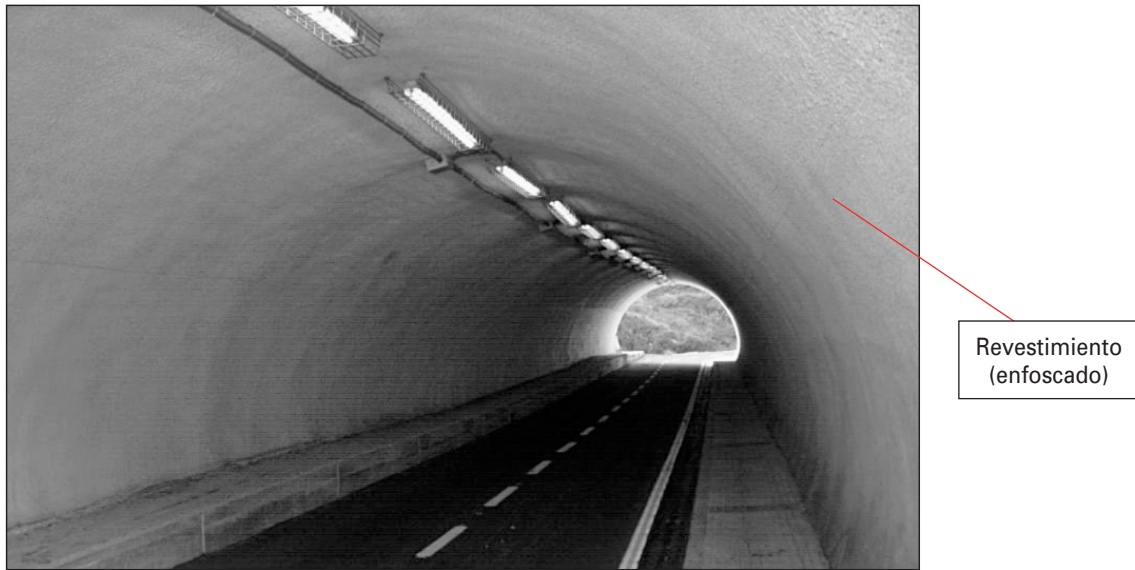
Ver Figuras n.º 64 a la n.º 70

Ver ficha de Vanos:
Tablero de losa/vigas/cajón, epígrafe 5.3.1

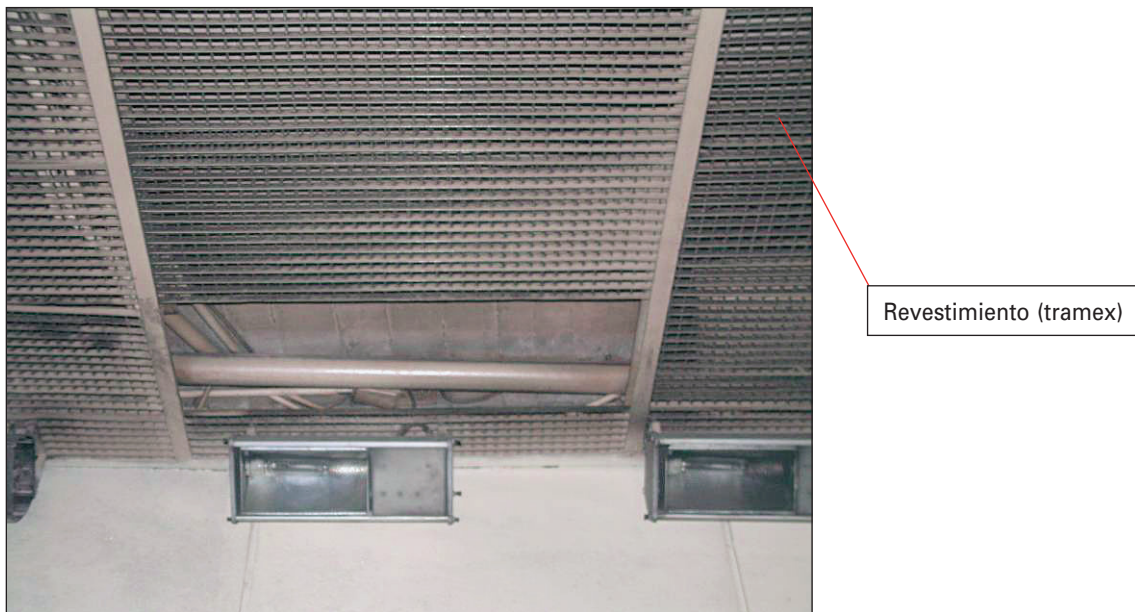
PILAS Nº de TRAMOS Nº: de Longitud de cada tramo

FICHA DE PILAS

1. TIPOLOGÍA DE PILAS

Prefabricado

In situ

Fuste

Célula

En V

Otras (...)

Simple

Múltiples eventos

Múltiples con arriostramientos

Disposición del eje de en alzado

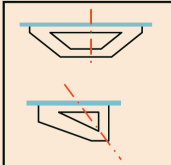

En el caso de pilas, células y pilas en V, la parte del tablero que queda comprendida entre sus fustes se toma como perteneciente a partes iguales a los vanos adyacentes.

En el caso de conexión articulada, para estructuras de **tipología arco y bóveda** se marcará esta opción indicando que los **aparatos de apoyo de la conexión articulada** se describen en el epígrafe **sistema de sustentación (ARCO O BÓVEDA)**.

Se señalará sí, en el caso de que se presente esta situación



En otro caso se marcará no

Ver Figuras n.º 71 a n.º 93

2. APOYOS/ CONEXIONES.

Conexión Pila-Tablero Articulada Rígida

() Datos recogidos en el vano (arco / bóveda)

APOYOS	Apoyo a media madera tablero-pila (SI / No)	Nº de Apoyos	Rótula	Dado	Rodillo	Casquete	Deslizante	Anciado	Zunchado	Confinado	Simple	Otros	Sin determinar
AP11													
AP12													
AP1n													

Cama de nivelación Pila - Tablero

Conexión Pila-Cimiento Articulada Rígida

APOYOS	Nº de Apoyos	Rótula	Dado	Rodillo	Casquete	Deslizante	Anciado	Zunchado	Confinado	Simple	Otros	Sin determinar
APC1												
APC2												
APCn												

Cama de nivelación Pila - Cimiento

Ver ficha de Vano:
Tablero de losa / vigas / cajón, epígrafe 5.3.1

Ver definiciones en **TIPOS DE APOYOS** y Figuras n.º 71 a n.º 93

Ver Figura n.º 74 y códigos en el epígrafe 4.4.1.4. Denominación de otros componentes y elementos.

FIGURA 59. FICHA DE PILAS.

Ver definiciones y Figuras n.º 94 a n.º 104

3. OTROS ELEMENTOS DE PILAS

- | | | |
|------------------------------------|----------------------------------------------------|----------------------------------------------------------|
| <input type="checkbox"/> Riostras | <input type="checkbox"/> Pedestal | <input type="checkbox"/> Pintura / tratamiento protector |
| <input type="checkbox"/> Cargadero | <input type="checkbox"/> Dispositivos antisísmicos | <input type="checkbox"/> Revestimiento |
| <input type="checkbox"/> Jabalcoes | <input type="checkbox"/> Tajamar | <input type="checkbox"/> Otros (...) |
| <input type="checkbox"/> Orejas | <input type="checkbox"/> Refuerzos | |

Permite introducir elementos no contemplados en la presente ficha. A este nuevo elemento se le asignará material.

Ver Figuras n.º 105 a n.º 111 y definiciones

4. CIMENTACION

- | | | | |
|-----------------------------------------|--------------------------------------------------------------------------------------------------------------------------------------------------------------------------------|------------------------------------|---------------------------------------------------------------------------------------------------------------------------------------------------------------------------------------------------------------------------------------------------------------------------------------|
| <input type="checkbox"/> Superficial: | <input type="checkbox"/> Zapata
<input type="checkbox"/> Losa
<input type="checkbox"/> Viga
<input type="checkbox"/> Otros
<input type="checkbox"/> Sin determinar | <input type="checkbox"/> Profunda: | <input type="checkbox"/> Pilotes
<input type="checkbox"/> Pantallas
<input type="checkbox"/> Cajones hincados
<input type="checkbox"/> Pozos
<input type="checkbox"/> Recintos tablestacados
<input type="checkbox"/> Otros
<input type="checkbox"/> Sin determinar |
| <input type="checkbox"/> Sin determinar | | | |

Cuadro en el que se señalan los materiales que constituyen cada elemento.

Material: Otros indica que además de los materiales que aparecen en el cuadro se podrá seleccionar en la aplicación informática cualquier material de entre todos los existentes en la librería de materiales.

5. MATERIALES

MATERIALES	Fuste/célula/V	Cama de nivelación		Riostra	Cargadero	Jabalcoes	Orejas	Pedestal	Dispositivo antisísmico
		Conexión Pila-Tablero	Conexión Pila-Cimiento						
Sillería									
Mampostería									
Fábrica de ladrillos									
Fábrica de bloques									
Hormigón en masa									
Hormigón armado									
Hormigón pretensado									
Hormigón sin determinar									
Metálico									
Elastómero									
Otros									

MATERIALES	Tajamares	Refuerzos	Revestimiento	Otros	Cimentación	C. Pila-Tablero	C. Pila-Tablero	C. Pila-cimiento	C. Pila-cimiento
						Código: ...	Código: ...	Código: ...	Código: ...
Sillería									
Mampostería									
Fábrica de ladrillos									
Fábrica de bloques									
Hormigón en masa									
Hormigón armado									
Hormigón pretensado									
Hormigón sin determinar									
Metálico									
Elastómero									
Otros									

6. OBSERVACIONES

A cada tipología de aparato de apoyo en cada línea se le asignará material

FIGURA 60. FICHA DE PILAS (CONTINUACIÓN).

TIPOLOGÍA DE PILAS:**1. Fuste**

Elemento principal de la pila que transmite la carga a la cimentación. Los fustes pueden ser simples o múltiples. En este último caso los fustes pueden ser exentos o arriostrados (los distintos fustes van unidos mediante elementos rígidos). Además, los fustes se clasifican en verticales e inclinados según se dispongan en alzado.

Fustes múltiples exentos

Fustes
múltiples
exentos

FIGURA 61. PILAS DE FUSTES MÚLTIPLES EXENTOS.

Fustes simples

Fuste simple

FIGURA 62. FICHA DE FUSTES SIMPLES.

2. Célula

Las pilas tipo célula se desdoblan en un elemento a compresión y otro a tracción que se unen en el pie. Se distingue según el eje de la pila célula entre pila vertical o inclinada.

- Célula inclinada



FIGURA 63. PILA TIPO CÉLULA.

3. En V

Este tipo de pilas es similar a las anteriores, pero con la diferencia de que están prolongadas con vanos de compensación, lo que anula en gran parte el efecto pórtico. Subdividen las luces del tablero haciéndolas más pequeñas que las del puente.



FIGURA 64. PILAS EN V.

4. Otras tipologías



FIGURAS 65 Y 66. PILAS (OTRAS TIPOLOGÍAS).



FIGURA 67. PILAS (OTRAS TIPOLOGÍAS).

APOYOS CONEXIONES

1. Conexión Pila – Tablero



FIGURA 68. CONEXIÓN PILA – TABLERO ARTICULADA.

3. Conexión Pila- Cimiento



FIGURA N.º 69 Y N.º 70. CONEXIÓN PILA – CIMIENTO ARTICULADA.

4. Líneas de apoyo / número de aparatos de apoyo por línea

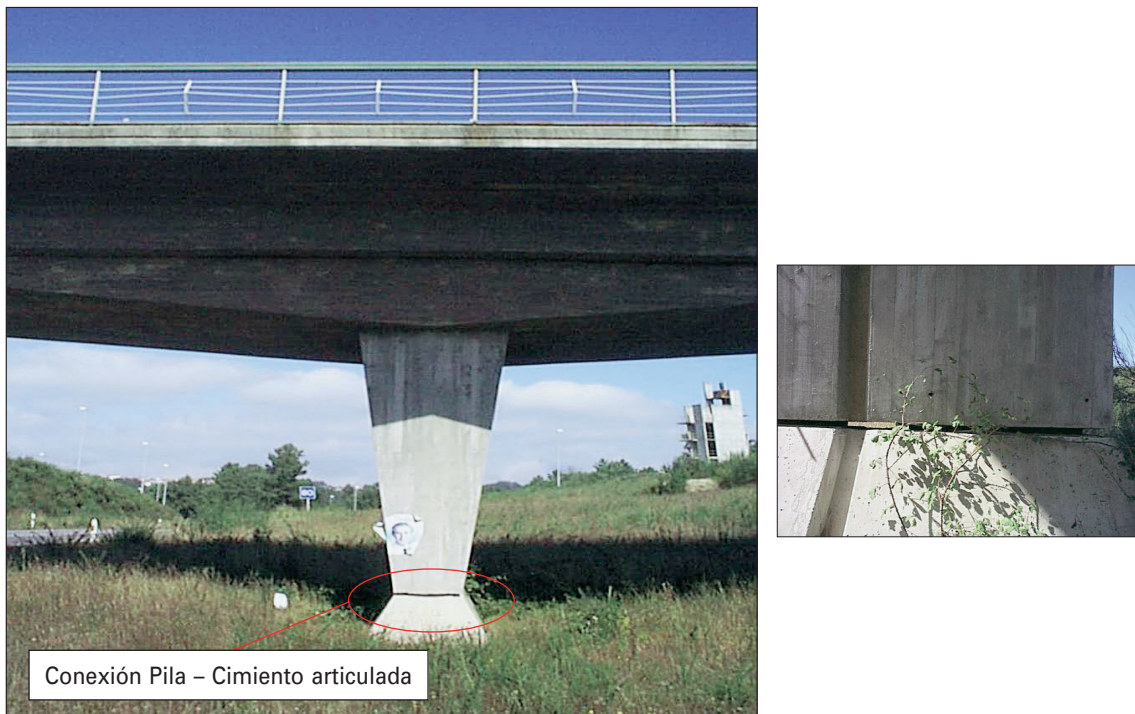

FIGURA 71. LÍNEAS DE APOYO EN PILA.

TIPOS DE APOYOS

1. Rótula

Hormigón: Se utiliza exclusivamente en obras de hormigón armado o pretensado construidas «in situ». Se suelen utilizar para grandes articulaciones en unión pila-cimiento de puentes-pórtico.

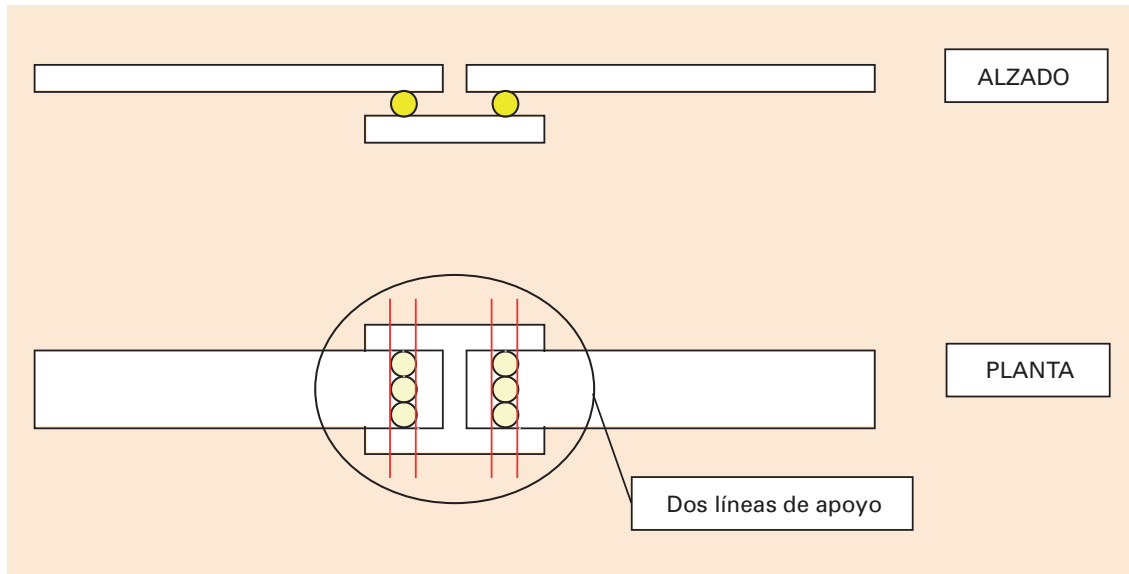
No admite desplazamientos. Transmite esfuerzo axial y cortante. Requiere la existencia de un esfuerzo axial de compresión importante para evitar la aparición de fisuras de tracción.



FIGURA 72. RÓTULA DE HORMIGÓN.



FIGURA 73. RÓTULA DE HORMIGÓN.

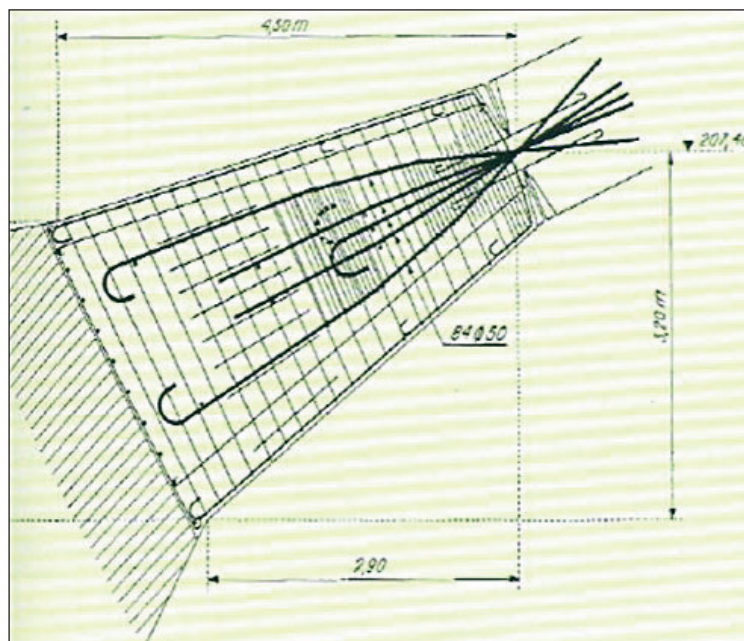

FIGURA N.º 74 Y N.º 75. RÓTULA DE HORMIGÓN.

Metálica: Mediante el movimiento de rodadura de una superficie cilíndrica o esférica sobre otra plana, admite el giro con respecto a la directriz de contacto o a cualquier eje respectivamente. No permite desplazamientos y transmite fundamentalmente cargas axiales.



FIGURA N.º 76 Y N.º 77. RÓTULA METÁLICA.

2. Dado

Consiste en un dado de hormigón sobre el que se apoya directamente la estructura.



FIGURA 78. DADO DE HORMIGÓN.

3. Rodillo

Apoyo que permite el desplazamiento en una dirección entre dos superficies planas entre las que se han intercalado uno o varios rodillos. No admiten giro transversal.



FIGURA 79. RODILLO.



FIGURAS N.º 80 Y N.º 81. EJEMPLOS DE RODILLO.

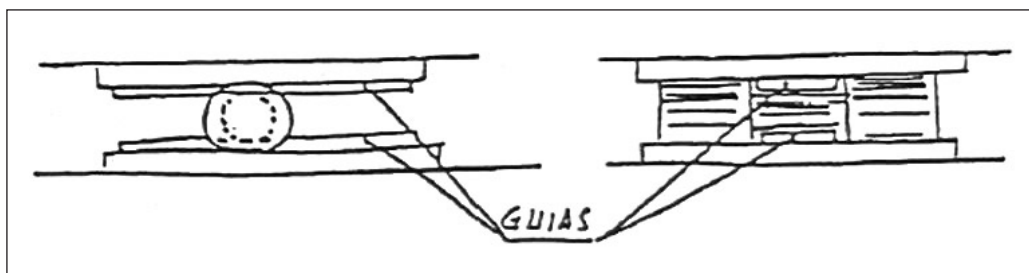

FIGURA 82. RODILLO.

4. Casquete

Consiste en una superficie cilíndrica deslizante Teflón-acero inoxidable, con una resultante de giro alrededor del eje del cilindro. Muy adecuadas para su uso en estructuras prefabricadas por su gran capacidad de giro y de carga. No admiten giro transversal.



FIGURA 83. CASQUETE.

5. Deslizante

Apoyos que presentan una lámina intercalada (de teflón o metálica) para permitir el deslizamiento por su bajo coeficiente de rozamiento.

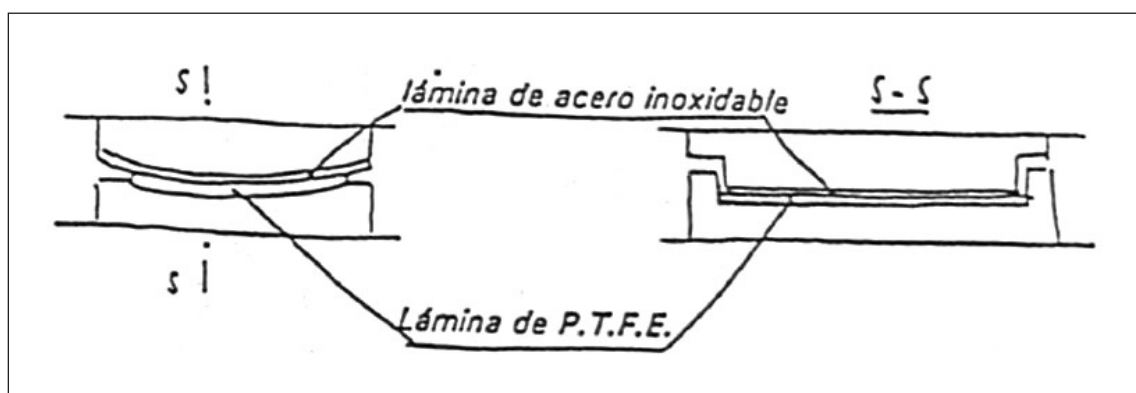

FIGURA 84. APOYO DESLIZANTE.



FIGURA 85. APOYO DESLIZANTE.

6. Anclado

Apoyos de neopreno anclados por medio de unos pernos soldados o embutidos, o unas chapas con resaltos. En los dos últimos casos no se transmiten tracciones. Deben ser utilizados cuando la carga mínima de compresión sea inferior a 20 Kg/cm^2 en apoyos de menos de 1200 cm^2 , o a 30 Kg/cm^2 en mayores de 1200 cm^2 para evitar el «reptado» de la estructura.

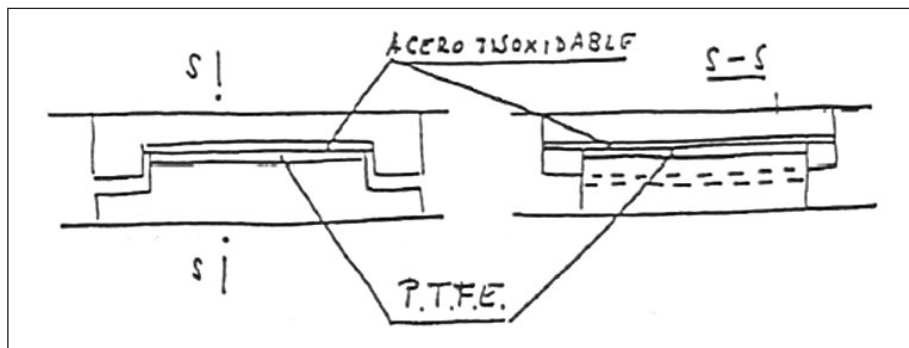

FIGURA 86. APOYO ANCLADO.

7. Zunchado

Son los más comunes. Están compuestos por chapas de acero y neopreno, permitiendo giros y desplazamientos pequeños en cualquier dirección y respecto a cualquier eje.

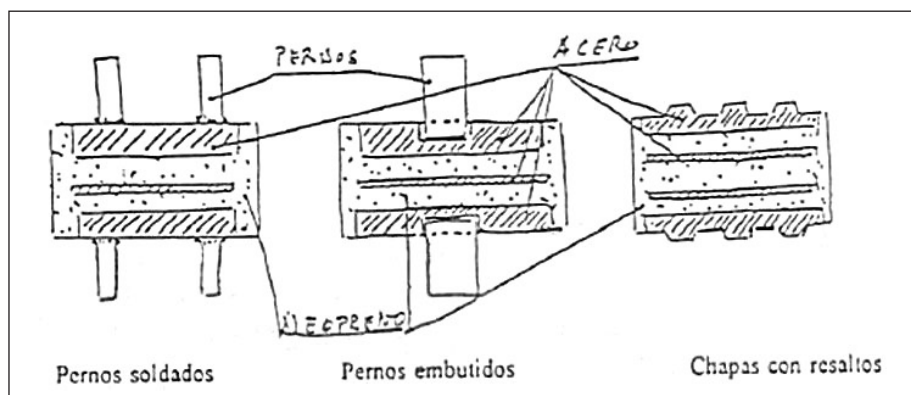

FIGURA 87. ELASTÓMERO ZUNCHADO.



FIGURA 88. ELASTÓMERO ZUNCHADO.

8. Elastómero confinado

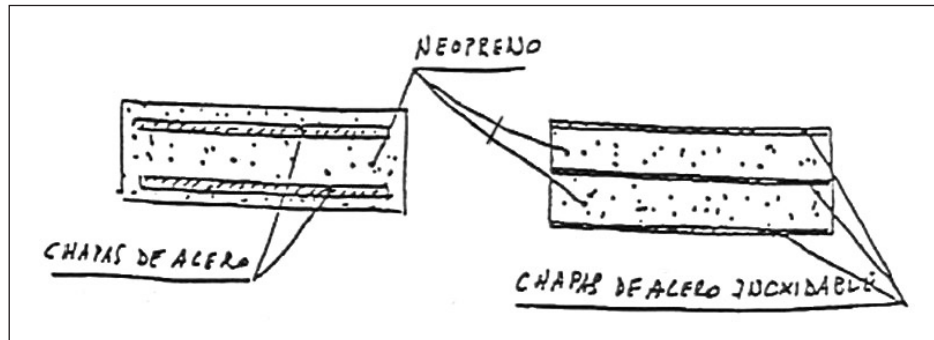
Aquellos que consisten en un cilindro hueco de acero, cerrado en un extremo, en el que se dispone un cojín de neopreno zunchado, sobre el que se apoya otro cilindro de acero conectado a una placa. Soportan mayores cargas de compresión y giros mayores que el elastómero zunchado.



FIGURA 89. ELASTÓMERO CONFINADO.



FIGURA 90. ELASTÓMERO CONFINADO.

9. Apoyo simple

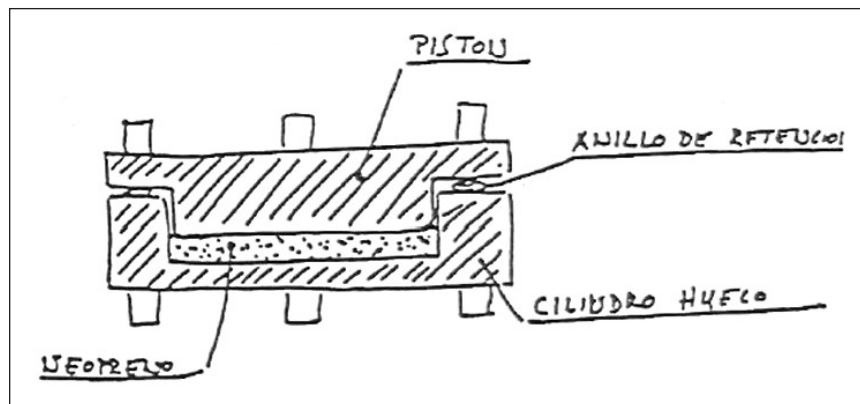
Consiste en una chapa metálica o lámina de elastómero sobre la que se apoya directamente la estructura.



FIGURA 91. APOYO SIMPLE.

OTROS ELEMENTOS DE PILAS

1. Riostras



FIGURA 92. RIOSTRAS EN PILAS.

2. Cargadero

Pieza horizontal en la que se apoya el tablero y que transmite sus acciones a uno o varios elementos portantes inferiores.

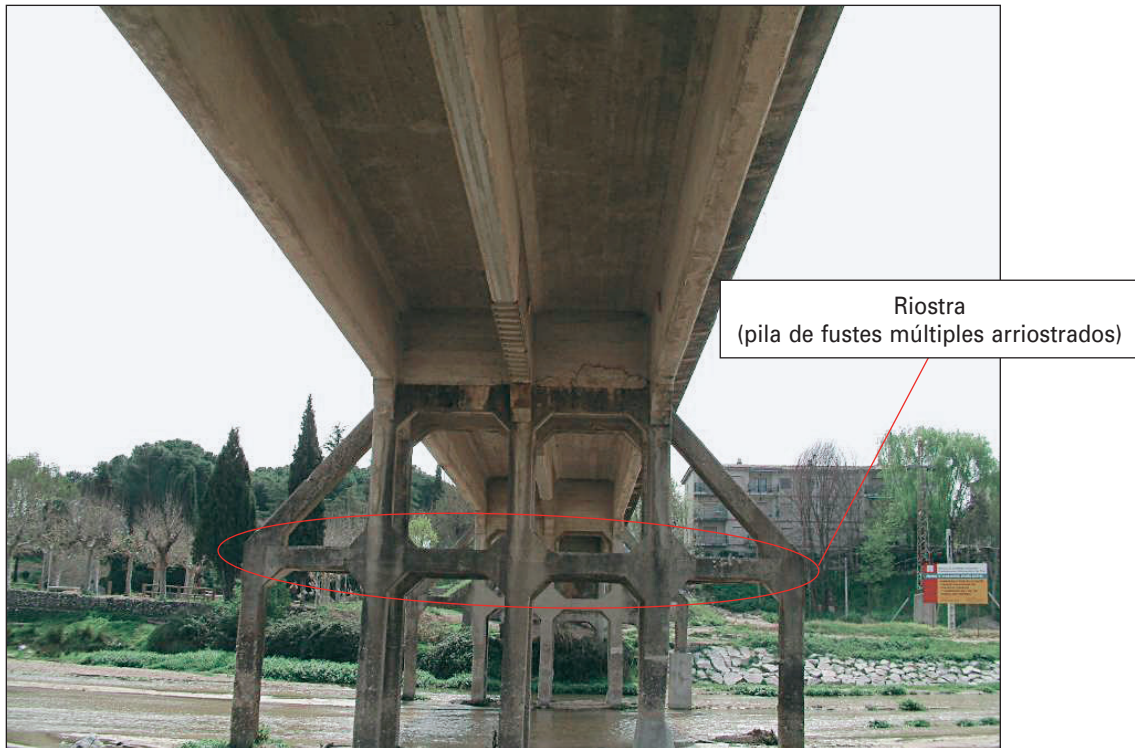

FIGURA 93. CARGADERO.

3. Jabalcoes

Estos elementos se disponen rara vez entre pilas y tableros. Pueden encontrarse en algún caso en pasarelas peatonales metálicas con fustes metálicos, siendo entonces el jabalcón también metálico.



FIGURA 94. JABALCONES EN PILAS.

4. Orejas



FIGURA 95 Y 96. OREJAS EN PILAS.

5. Pedestal

Elemento dispuesto entre la cimentación y el fuste, consistente normalmente en un regreamiento de este último.



FIGURA 97. PEDESTAL EN PILAS.

6. Dispositivos antisísmicos

Se trata de aparatos de apoyo que se colocan en determinados puntos de la estructura (apoyos, extremos del tablero, etc.) para disipar la mayor cantidad de energía posible, amortiguando el movimiento sísmico horizontal y evitando impactos de unas partes de la estructura con otras. El fundamento de estos aparatos puede ser oleodíamico, elástico, elastoplástico, etc.

(Ver Ficha de Estribos, epígrafe 5.3.3.)

7. Tajamar

Elemento extremo de la pila de un puente que adopta una sección de forma redondeada, almendrada o triangular para conducir suavemente al agua de corriente hacia los vanos, de manera que disminuya el empuje sobre la obra y se facilite el desagüe.



FIGURA 98. TAJAMAR EN PILAS.

8. Pintura/tratamiento protector



FIGURA 99. PINTURA DE PROTECCIÓN EN PILAS.

9. Revestimiento

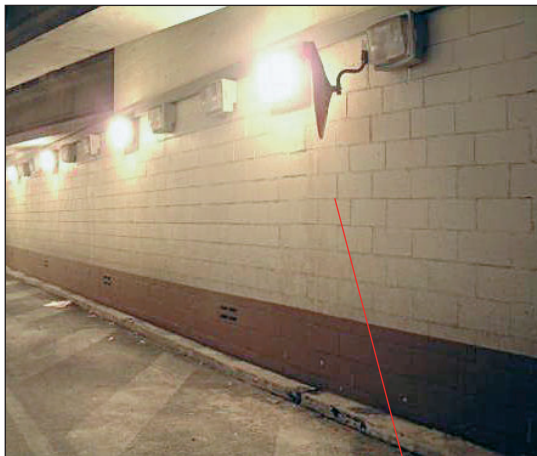

Revestimiento (bloques)



Revestimiento (GRC, homigón reforzado con fibra de vidrio)

FIGURA 100 Y 101. REVESTIMIENTOS EN PILAS.

CIMENTACIÓN

1. Cimentación superficial

Bajo ésta denominación se engloban los elementos de cimentación que transmiten las cargas al terreno a través de superficies de apoyo considerablemente más grandes que su canto o dimensión vertical. Hay que destacar que el concepto de superficial se refiere más a su extensión en planta que a la cota de apoyo, pues ésta puede llegar a ser considerable en las cimentaciones por losa.

Zapata



FIGURA 102. EJEMPLOS DE ZAPATAS EN PILAS.

Losa

Es un elemento de cimentación cuya relación superficie / espesor es muy elevada.

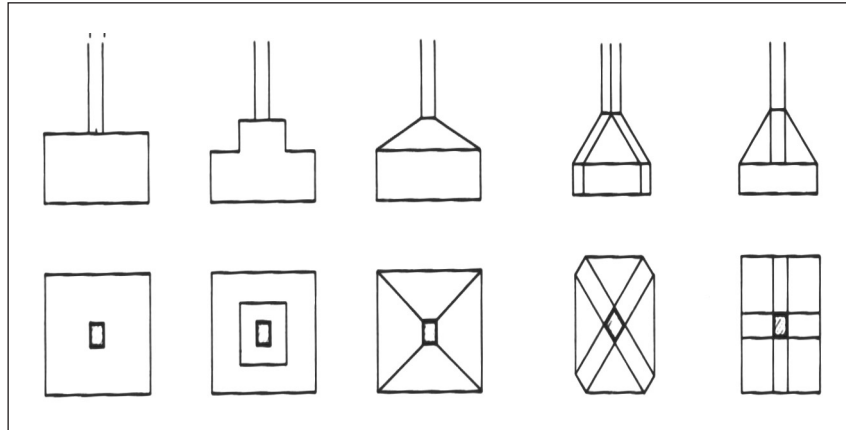

FIGURA 103. LOSAS DE CIMENTACIÓN EN PILAS.

Viga

Es una cimentación de gran longitud comparada con su dirección transversal y que se utilizan como base de muros o alineaciones de pilas.

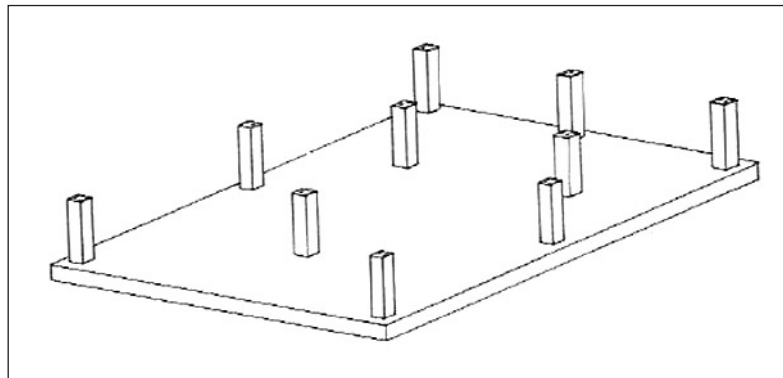

FIGURA 104. VIGAS DE CIMENTACIÓN EN PILAS.

2. Cimentación profunda

Las cimentaciones profundas están formadas por elementos de gran longitud, comparada con su sección transversal, que se hincan o se construyen en una cavidad previamente abierta en el terreno.

Pilotes

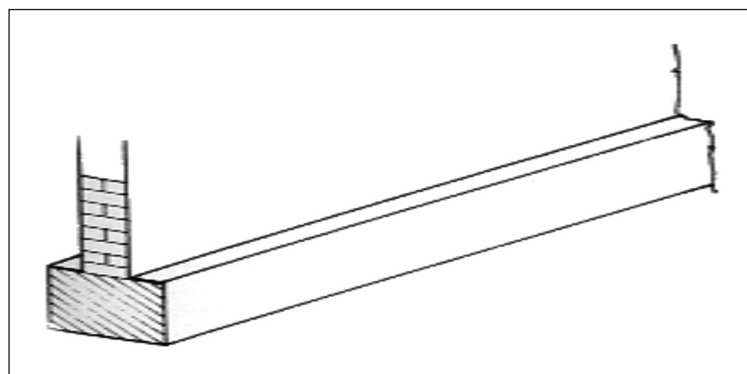
Las cimentaciones profundas más utilizadas son los pilotes de hormigón, elementos lineales que transmiten las cargas al terreno por dos formas fundamentales de trabajo:

- 1) Rozamiento a través del fuste con el terreno
- 2) Por apoyo o empotramiento en una base mucho más resistente que el terreno superior, trabajando por punta.



FIGURA 105. CIMENTACIÓN MEDIANTE PILOTES EN PILAS.

Pantallas

Consisten en la construcción de un muro enterrado, antes de realizar el vaciado, con la ventaja de aprovechar al máximo el terreno y disponer de una contención antes del vaciado.

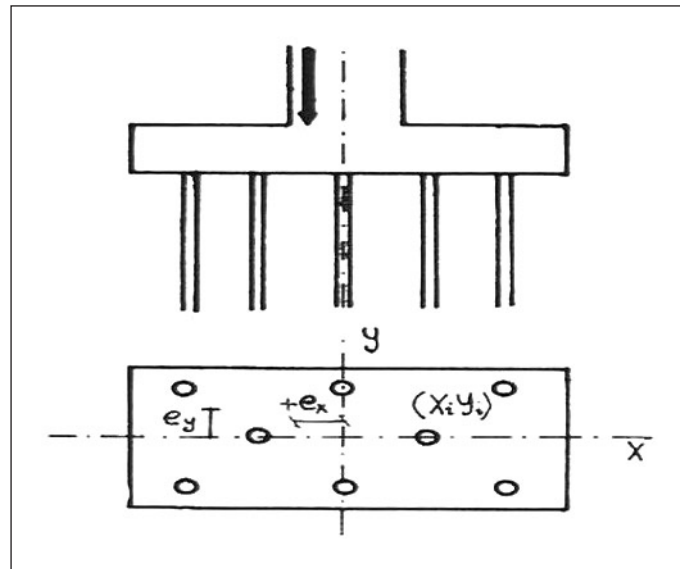

FIGURA 106. CIMENTACIÓN MEDIANTE PANTALLAS EN PILAS.

Cajones hincados

Son recintos estancos que sirven para excavar en seco dentro de ellos, cuando la cota de cimentación está por debajo del nivel del agua, formando el recinto parte de la cimentación posterior. Una vez que se llega a la cota de cimentación, se rellena el interior o se crea un tapón inferior que sirva para transmitir las cargas de la pila al terreno.

Pozos

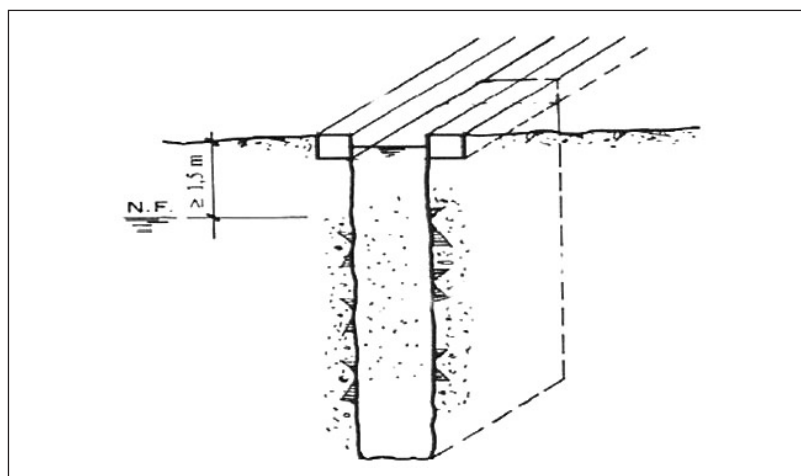
En los casos en que el terreno apto para cimentar se encuentra a una profundidad entre 3 y 6 m, se puede adoptar la cimentación por pozos. Se construye entonces el equivalente a una zapata de hormigón de gran volumen.



FIGURA 107. CIMENTACIÓN MEDIANTE POZOS EN PILAS.

Recintos tablestacados

Se construyen a través de la hinca sucesiva de elementos prefabricados de poca anchura (20 a 30 cm) de sección transversal constante, cuyos extremos tienen formas especiales para que cada elemento pueda quedar unido al siguiente y sirva de guía durante su hinca.

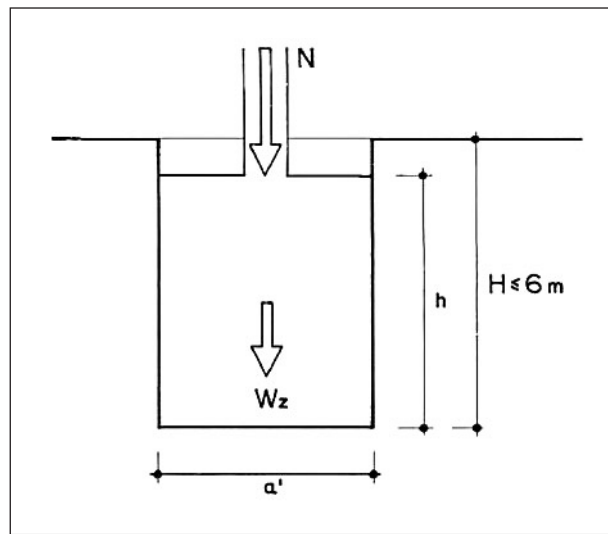

FIGURA 108. CIMENTACIÓN MEDIANTE RECINTOS TABLESTACADOS EN PILAS.

5.3.3. FICHA DE ESTRIBOS

ESTRIBOS Nº de TRAMOS Nº de

Ver Figuras nº 114 a nº 119

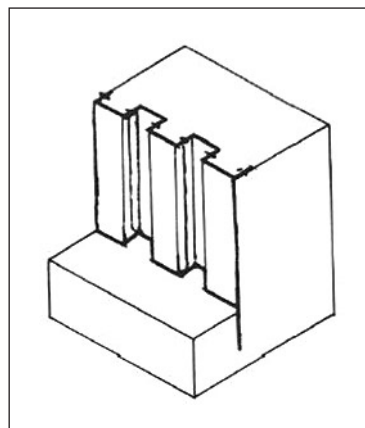
1. TIPOLOGÍA DE ESTRIBOS

Muro frontal

- Portante
- Contención

Dintel cargadero/ Viga durmiente

Fustes/ Pantallas/ Pilotes

Tierra reforzada

De contrafuertes

Prefabricado

In situ

El muro frontal de contención y los estribos con fustes/pantallas/Pilotes van acompañados normalmente de un dintel cargadero o una viga durmiente.

Ver Figura nº 120

2. APOYOS/ CONEXIONES.

Se señalará sí, en el caso de que se presente esta situación

Conexión Estribo-Tablero

- Articulada
- Rígida

Datos recogidos en el vano (Arco / Bóveda)

APOYOS	Apoyo a media madera Tablero-Estribo (Si/ No)	Nº de Apoyos	Rótulo	Dado	Rodillo	Casquete	Deslizante	Anclado	Zunchado	Confinado	Simple	Otros	Sin determinar
AE1													
AE2													
AE _n													

Cama de nivelación

En otro caso se marcará No

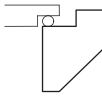

Ver ficha de pilas, epígrafe 5.2.2.

Ver códigos de apoyos en el epígrafe 4.4.1.4. Denominación de otros componentes y elementos.

Ver ficha de Vano: Tablero de losa/vigas/cajón, epígrafe 5.3.1.

3. OTROS ELEMENTOS DE ESTRIBOS

Permite introducir algún elemento no contemplado en la presente ficha y asignarle material.

Murete de guarda

Muros laterales/ en prolongación

- Convencional
- Tierra armada
- De contrafuertes

Aletas

Orejas

Tajamar

Contrafuertes

Dispositivos antisísmicos

Anclajes

Refuerzos

Pintura/tratamiento protector

Revestimiento

Otros elementos de estribos:

Permite introducir elementos no contemplados en la presente ficha. A este nuevo elemento se le asignará material.

5. TRANSICIÓN TERRAPLEN - OBRA

- Losa
- Sólido de transición
- Sin transición
- Sin determinar

FIGURA 109. FICHA DE ESTRIBOS.

4. CIMENTACIÓN

Ver ficha de Pilas, epígrafe 5.3.2 y Figura nº 119

[] Superficial:	[] Zapata	[] Profunda:	[] Pilotes
	[] Losa		[] Pantallas
	[] Viga		[] Cajones hincados
	[] Otros		[] Pozos
	[] Sin determinar		[] Recintos tablestacados
[] Sin determinar		[] Otros	
		[] Sin determinar	

Cuadro en el que se señalan los materiales que constituyen cada elemento.

Material: Otros indica que además de los materiales que aparecen en el cuadro se podrá seleccionar en la aplicación informática cualquier material de entre todos los existentes en la librería de materiales.

FICHA DE ESTRIBOS

ESTRIBO

6. MATERIALES

MATERIALES	Muro frontal	Dintel cargadero Viga durmiente	Fustes/Pantallas/ Pilotes	Cama de nivelación	Murete de guarda	Muros laterales	Aletas	Orejas
Sillería								
Mampostería								
Fábrica de ladrillo								
Fábrica de bloques								
Hormigón en masa								
Hormigón armado								
Hormigón pretensado								
Hormigón sin determinar								
Metálico								
Elastómero								
Otros								

MATERIALES	Tajamar	Contrafuerte	Dispositivo antisísmico	Ancaje	Refuerzos	Revestimiento	Otros	Cimentación
Mampostería								
Sillería								
Fábrica de ladrillo								
Fábrica de bloques								
Hormigón en masa								
Hormigón armado								
Hormigón pretensado								
Hormigón sin determinar								
Metálico								
Elastómero								
Otros								

MATERIALES	Losa de transición	Apoyo Código: ... Tipo: ...	Apoyo Código: ... Tipo: ...	Apoyo Código: ... Tipo:
Mampostería					
Sillería					
Fábrica de ladrillo					
Fábrica de bloques					
Hormigón en masa					
Hormigón armado					
Hormigón pretensado					
Hormigón sin determinar					
Metálico					
Elastómero					
Otros					

A cada tipología de aparato de apoyo en cada línea se le asignará material

7. OBSERVACIONES:

FIGURA 110. FICHA DE ESTRIBOS (CONTINUACIÓN).

TIPOLOGÍA DE ESTRIBOS

1. Muro frontal portante

En estribos cerrados, elemento destinado a soportar las cargas extremas del tablero de un puente y a contener el terraplén de la carretera en los accesos



FIGURA 111. MURO FRONTAL PORTANTE.

2. Muro frontal de contención.

Tierra reforzada

Elemento destinado a contener tierras, compuesto por escamas de hormigón ensambladas y ancladas mediante flejes al propio terraplén.



FIGURA 112. MURO FRONTAL DE CONTENCIÓN: TIERRA REFORZADA.

De contrafuertes

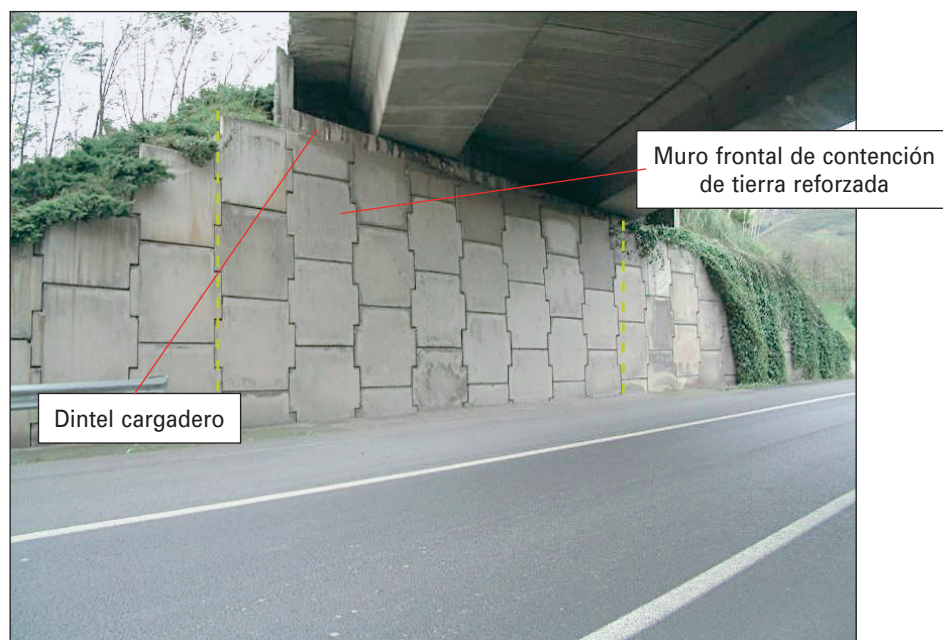

FIGURA 113. MURO FRONTAL DE CONTENCIÓN: CONTRAFUERTE.

3. **Dintel cargadero / Viga durmiente**

Viga durmiente: Tipología de estribo, consistente en una viga apoyada en el terraplén de acceso

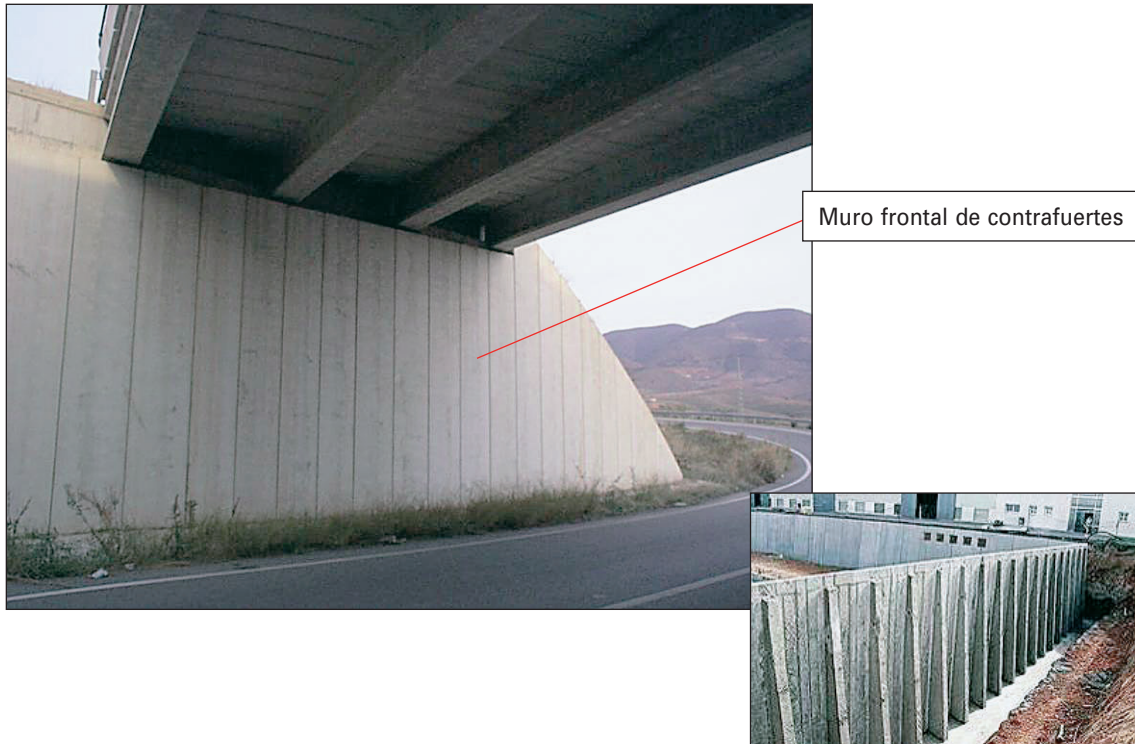

FIGURA 114. VIGA DURMIENTE.

4. Fustes / Pantallas / Pilotes



FIGURA 115. CARGADERO SOBRE FUSTES.

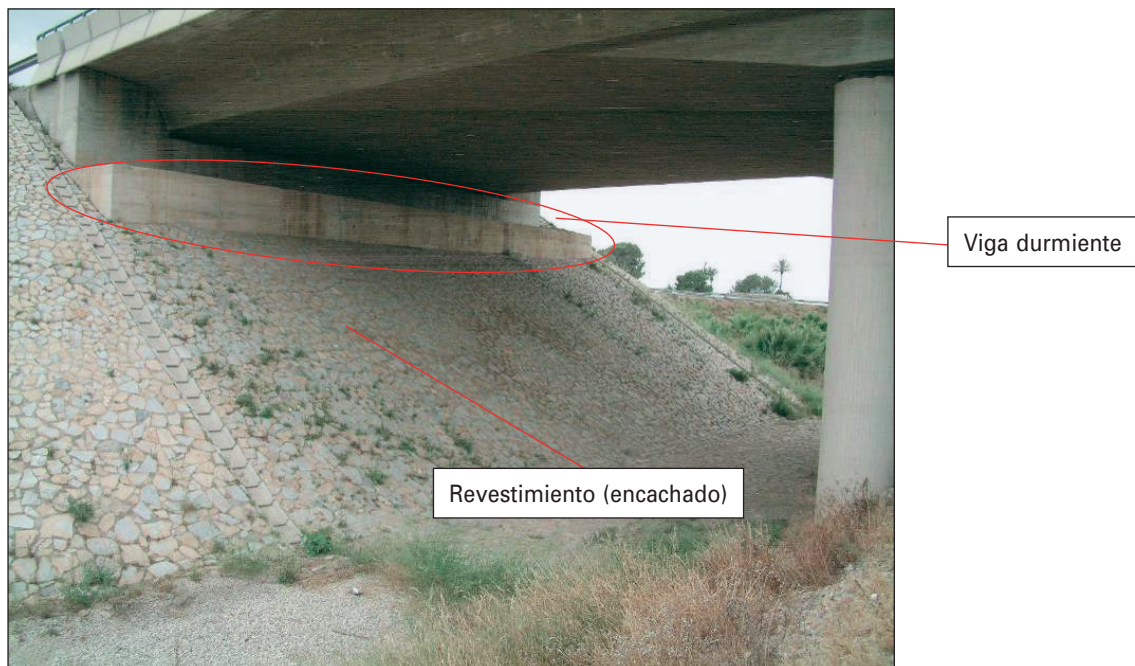

FIGURA 116. ELEMENTOS EN UN ESTRIBO.

APOYOS / CONEXIONES

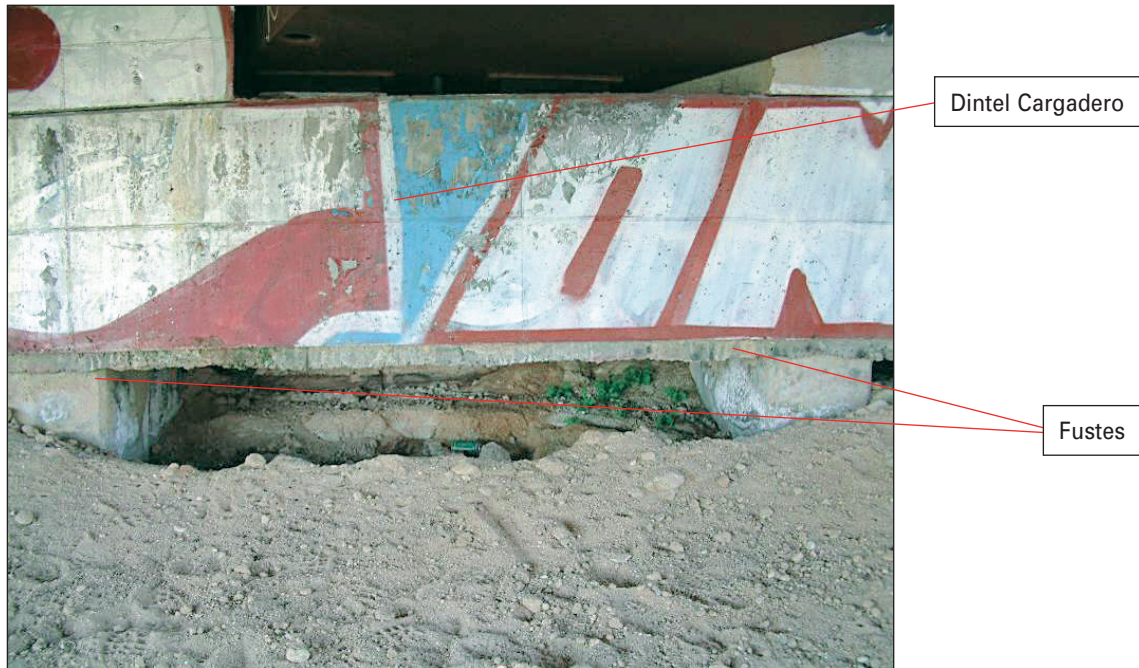
1. Conexión Estribo - Tablero

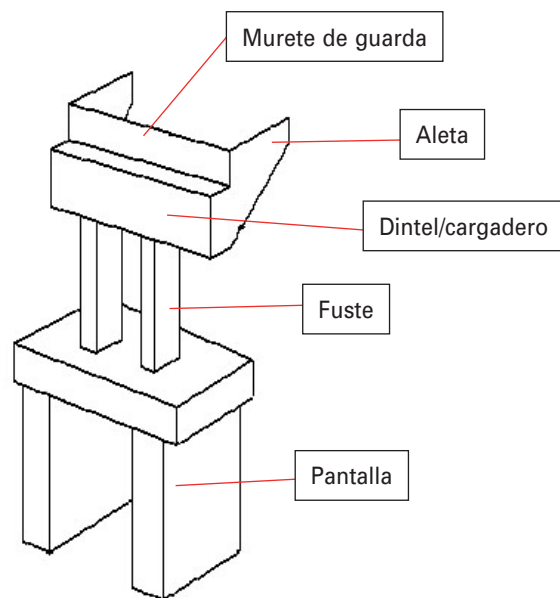

FIGURA 117. CONEXIÓN ESTRIBO - TABLERO EN UN ESTRIBO.

OTROS ELEMENTOS DE ESTRIBO

1. Murete de guarda

Muro de pequeño espesor que corona el muro de frente de un estribo desde el plano de apoyos.



FIGURA 118. MURETE DE GUARDA.

2. Muros laterales / en prolongación

Muro de contención del terraplén que arranca, en planta, de los bordes del muro frontal, con la particularidad de que están cimentados.

Se clasifican: Convencionales, Tierra reforzada o De contrafuertes



Muro lateral de contrafuertes

FIGURA 119. MURO LATERAL DE CONTRAFUERTE.

3. Aletas

Muros de contención del terraplén que arranca, en planta, de los bordes de muro frontal o de un muro lateral, con la particularidad de que no presentan cimentación.



Aleta

FIGURA 120. ALETA.

4. Orejas



FIGURA 121. OREJA.

5. Tajamar

(Ver Ficha de pilas, epígrafe 5.3.2.)

6. Dispositivos antisísmicos

Recogen los esfuerzos del sismo e impiden que lleguen a la estructura (deformación horizontal).



FIGURA 122. DISPOSITIVO ANTISISMO.

7. Anclajes

Dispositivo de sujeción de un elemento a un macizo o a otro elemento. Impide el levantamiento en el caso de vanos no compensados.

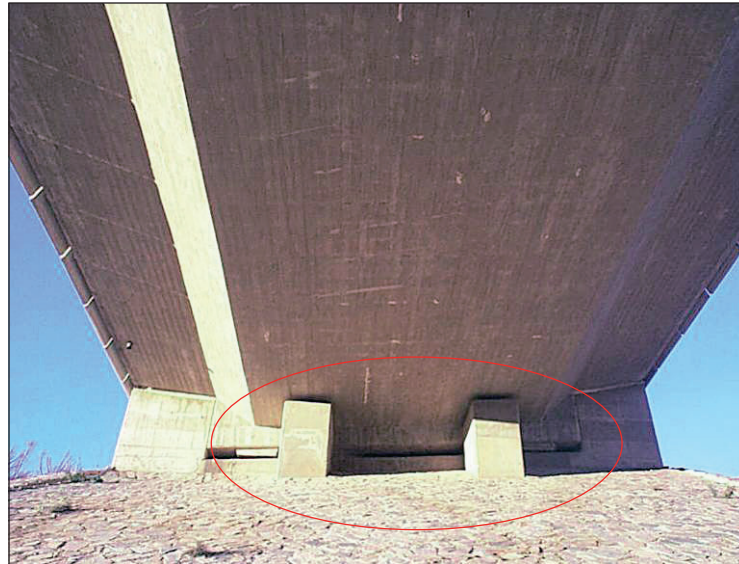

FIGURA 123. ANCLAJES ESTRIBO/TABLERO.

Dispositivo de sujeción de un elemento a un macizo o a otro elemento. Evita que se abra el estribo.

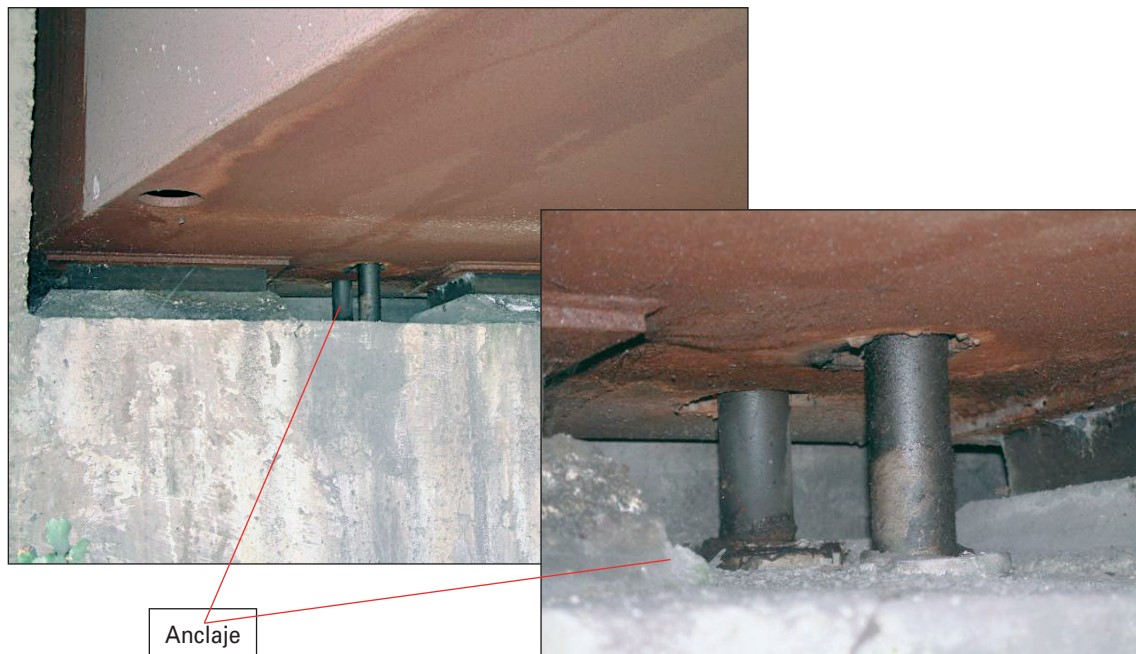

FIGURA 124. ANCLAJES ESTRIBO/TERRENO.

8. Pintura/tratamiento protector

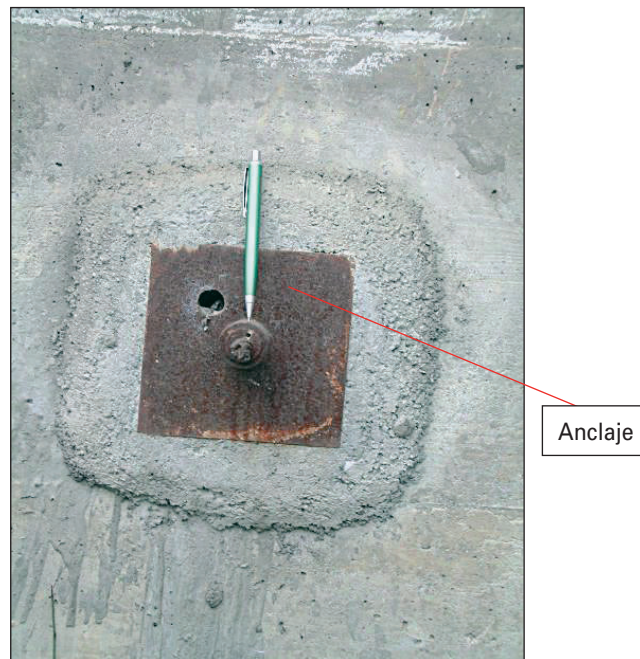

FIGURA 125. PINTURA DE PROTECCIÓN DE ESTRIBO.

9. Revestimiento



FIGURA 126. REVESTIMIENTO DE LADRILLO DE UN ESTRIBO.

5.3.4. FICHA DE JUNTAS

Los códigos a utilizar para la denominación de las juntas se detallan en el epígrafe 4.4.1.4. Denominación de otros componentes y elementos.

FICHA DE JUNTAS

JUNTAS Nº de (1/1)

1. CALZADA

1.1 Tipología:

- Sellante asfáltico
- Perfil de elastómero
- Elastómero armado
- Placas metálicas deslizantes-peine
- Chapas metálicas
- Abierta
- Otras (...)
- Sin determinar

Longitud (m):

Se introduce la longitud de las juntas de calzada

2. ACERA

2.1 Tipología:

- Sellante asfáltico
- Perfil de elastómero
- Elastómero armado
- Placas metálicas deslizantes-peine
- Chapas metálicas
- Abierta
- Otras (...)
- Sin determinar

Longitud (m):

Ver en TIPOLOGÍA DE JUNTAS, definiciones, croquis y fotografías.

Se introduce la longitud de las juntas de acera, como suma de todos los tramos de junta que se engloban con el mismo código

3. MATERIALES

MATERIALES	Junta calzada		Junta acera	
	Tipo:	Tipo:	Tipo:	Tipo:
Metálico				
Elastómero				
Mezcla bituminosa				
Masilla elástica				

Para cada tipo de junta (de calzada y de acera) se introducen los materiales

NOTA:
En la tipología **JUNTAS ABIERTAS** no hay que añadir material.

FIGURA 127. FICHA DE JUNTAS.

TIPOLOGÍA DE JUNTAS:

1. Sellante asfáltico

Son juntas adecuadas para estructuras pequeñas con rango de movimientos limitado y sometidas a tráfico ligero y de poca intensidad. Su capacidad de absorber movimientos se basa en las propiedades elásticas del material de relleno interpuesto en la discontinuidad.

Pueden existir dos tipos:

- En la superficie de rodadura



FIGURA 128. JUNTA DE TIPO «SELLANTE ASFÁLTICO» EN SUPERFICIE.

- Bajo la capa de rodadura

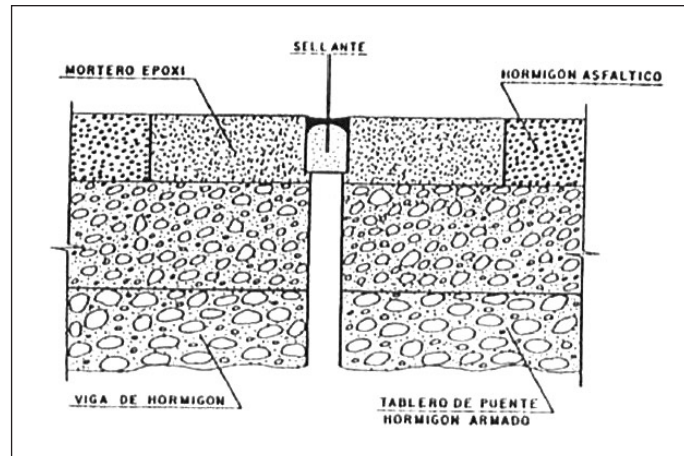
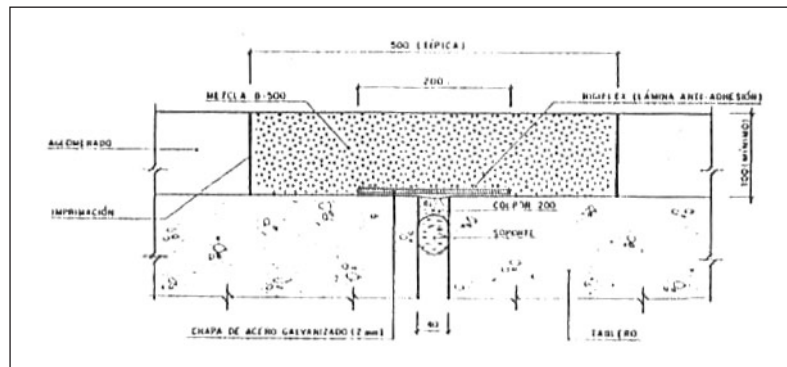

FIGURAS 129 Y 130. JUNTA DE TIPO «SELLANTE ASFÁLTICO» BAJO EL AGLOMERADO.

2. Perfil de elastómero

Juntas que absorben los movimientos de la estructura gracias a la deformación de un elemento de material elastómero que se interpone en la junta. Este elemento tiene pequeña capacidad de transmitir cargas de tráfico y puede estar o no comprimido entre los labios de la junta.

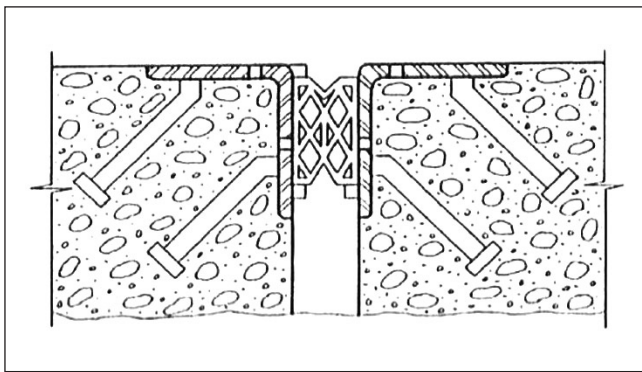

FIGURAS 131 Y 132. JUNTA DE TIPO «PERFIL DE ELASTÓMERO».

3. Elastómero armado

Constituidas por una banda de material elastómero dentro de la cual se encuentran embebidos unos refuerzos metálicos que le confieren la rigidez y la resistencia necesarias para transmitir las cargas del tráfico e impiden su incurvación al absorber los movimientos.

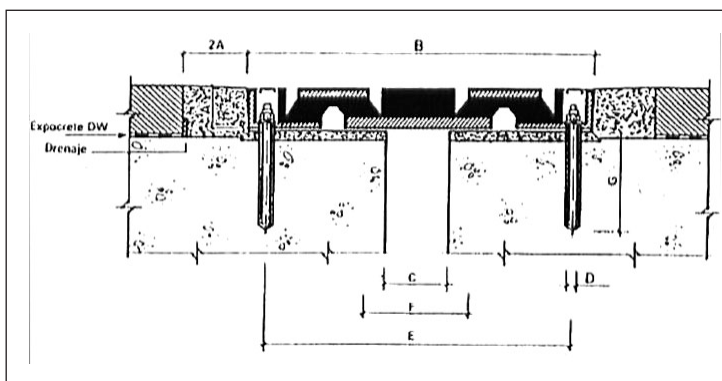

FIGURAS 133 Y 134. JUNTA DE TIPO «ELASTÓMERO ARMADO».

4. Placas metálicas deslizantes-peine

Deslizantes: Consisten esencialmente en una chapa metálica sujeta por uno de sus extremos a un labio de la junta y apoyada en el extremo libre en el otro labio. En el extremo

simplemente apoyado existe un dispositivo que permite el desplazamiento de forma que se absorba el movimiento de apertura y cierre de la junta. Son muy sensibles a la suciedad, pudiendo quedar coartada la libertad de movimientos al introducirse agentes extraños en la zona de deslizamiento de las chapas.



FIGURA 135. JUNTA DE TIPO «PLACAS METÁLICAS DESLIZANTES».

Peines metálicos: En estas juntas las placas están sustituidas por una serie de dientes que encajan entre sí, proporcionando una superficie de rodadura casi continua. Los dientes pueden ser de forma trapezoidal permitiendo así cierto movimiento transversal de la junta.

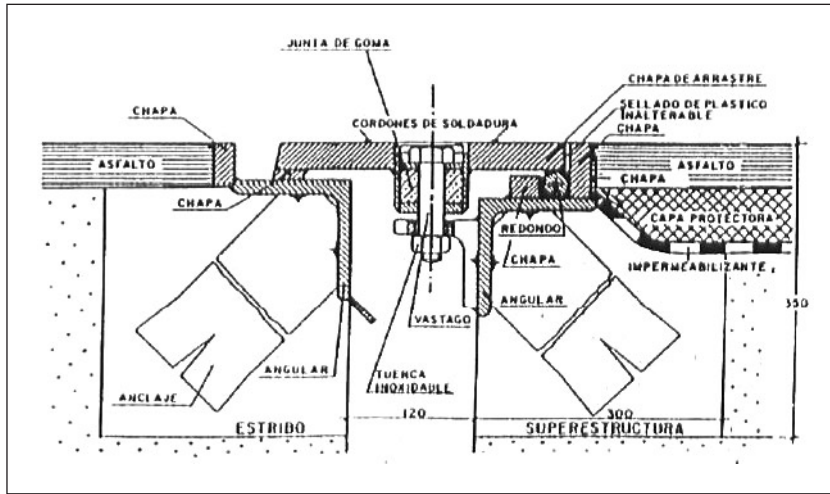
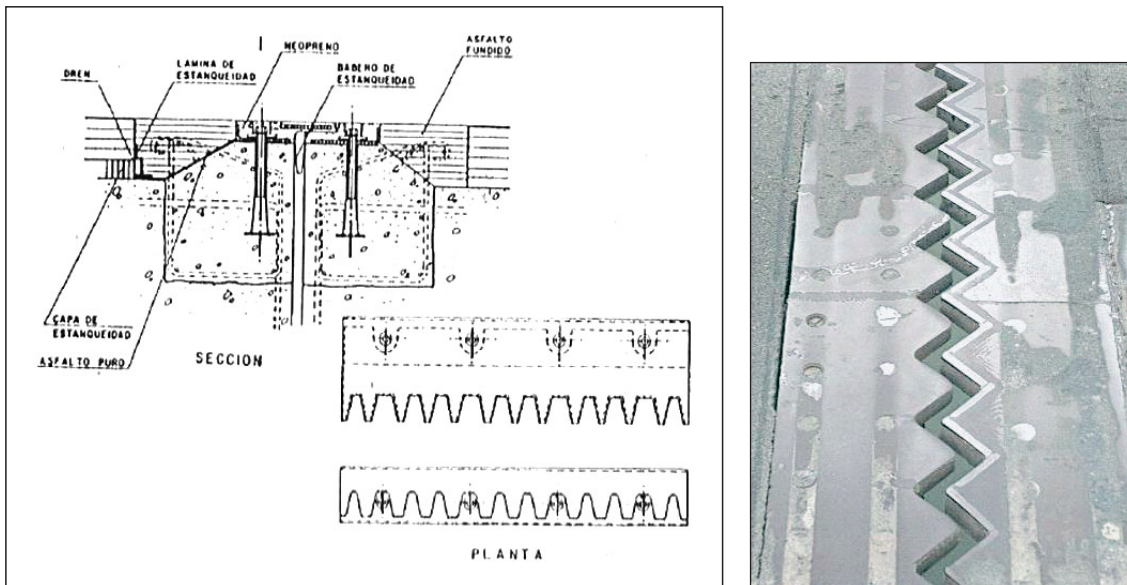

FIGURAS 136 Y 137. JUNTA DE TIPO «PEINE».

5. Chapas metálicas

Juntas características de puentes de ferrocarril de grandes luces. La junta está abierta y sobre ella se sitúan dos chapas metálicas que deslizan una sobre la otra y permiten el tránsito sobre este elemento.



FIGURAS 138 Y 139. JUNTA DE TIPO «CHAPAS METÁLICAS».

6. Abierta

Juntas en la que simplemente se han reforzado los bordes de los dos elementos del tablero que la constituyen mediante unos perfiles metálicos anclados a la estructura.



FIGURA 140. JUNTA DE TIPO «ABIERTA».

5.3.5. FICHA DE ELEMENTOS NO RESISTENTES

FICHA DE ELEMENTOS NO ESTRUCTURALES

1. ELEMENTOS DE PROTECCIÓN Ver Figuras nº 145 a nº 173

1.1 De superestructura: Gálibos Balizamientos

1.2 De subestructura e infraestructura: Protección de choques Protección de catenaria Protección de socavación

1.3 De terraplenes Plantaciones Escollera Muros de protección Cunetas de guarda
 Gaviones Revestimientos Bajantes

1.4 Otros elementos de protección: Ver Figuras nº 145 a nº 173

1.5 Materiales:

MATERIALES	Gálibos	Balizamiento	Revest. de Terrapl.	Protección			Muro de protec.	Bajantes	Cunetas de guarda	Otros
				Choques	Catenar.	Socavac.				
Sillería										
Mampostería										
Fábrica de ladrillo										
Fábrica de bloques										
Hormigón en masa										
Hormigón armado										
Hormigón pretensado										
Hormigón sin determinar										
Metálico										
Cerámico										
Plástico/mat. vítreos										
Mezcla bituminosa/asfáltica										
Loseta hidráulica										
Loseta pétreo										
Adoquín hidráulico										
Adoquín pétreo										
Productos epoxidicos										
Otros										

2. ELEMENTOS AUXILIARES Permite introducir otros elementos no contemplados en la ficha, señalarles material y posteriormente deterioros.

2.1 Organización de la plataforma:

Pavimento Asfáltico Bordillos Pretilas
 Hormigón Aceras Imposta
 Empedrado Mediana Pantalla antiruido
 Epoxidico Barreras Pantalla antivertido
 Otros (...)

Señalización Horizontal Vertical Manga de viento

FIGURA 141. FICHA DE ELEMENTOS NO RESISTENTES.

ELEMENTOS DE PROTECCIÓN

1. De superestructura

Gálibos



FIGURAS N.º 142 Y N.º 143. PÓRTICO PREGÁLIBO COMO ELEMENTO DE PROTECCIÓN.



FIGURA 144. PÓRTICO PREGÁLIBO COMO ELEMENTO DE PROTECCIÓN.

Balizamientos



FIGURA 145. SEÑALIZACIÓN MEDIANTE BALIZAS.

2. De subestructura e infraestructura

Protección frente a impacto de vehículos

Conjunto de elementos destinados a proteger los elementos de la subestructura frente a los impactos de vehículos.

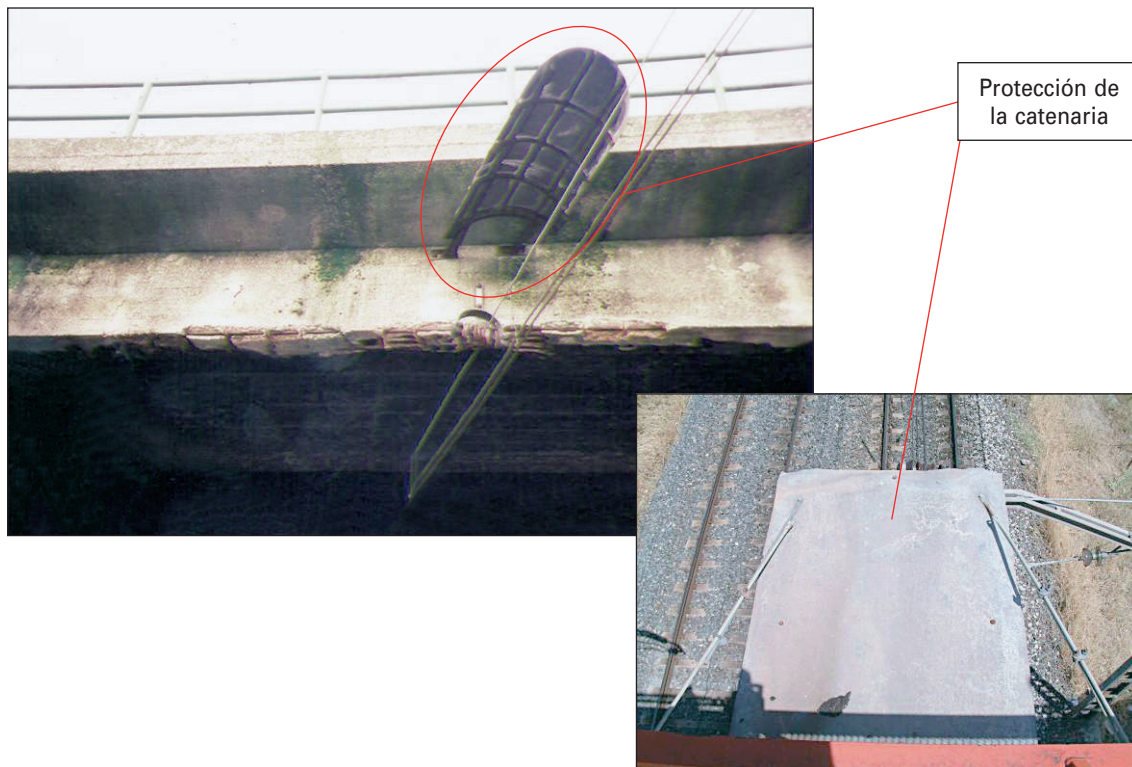

FIGURA 146. PROTECCIÓN FRENTE A IMPACTO.

Protección de catenaria

FIGURAS 147 Y 148. PROTECCIÓN DE CATENARIA.

Protección frente a la socavación



Protección de socavación (estribo)

FIGURA 149. PROTECCIÓN FRENTE A LA SOCAVACIÓN.

3. De terraplenes Plantaciones



Plantaciones en terraplenes

FIGURA 150. PROTECCIÓN DEL TERRAPLÉN MEDIANTE PLANTACIONES.

Gaviones

Elementos constituidos por guijarros o bolos, confinados por una malla metálica, formando bloques destinados a contener tierras o proteger cauces.



FIGURA 151. PROTECCIÓN DEL TERRAPLÉN MEDIANTE GAVIONES.

Escollera

Bloques de gran tamaño, destinados a proteger de avenidas la subestructura de un puente o los terraplenes de los accesos



FIGURA 152. PROTECCIÓN DEL TERRAPLÉN MEDIANTE ESCOLLERA.

Revestimientos



FIGURA 153. PROTECCIÓN DEL TERRAPLÉN MEDIANTE REVESTIMIENTO.

Muros de protección



FIGURA 154. PROTECCIÓN DEL TERRAPLÉN MEDIANTE MURO.

Bajantes

En los terraplenes de los estribos, sucesión de elementos superpuestos que conducen las aguas de escorrentía.

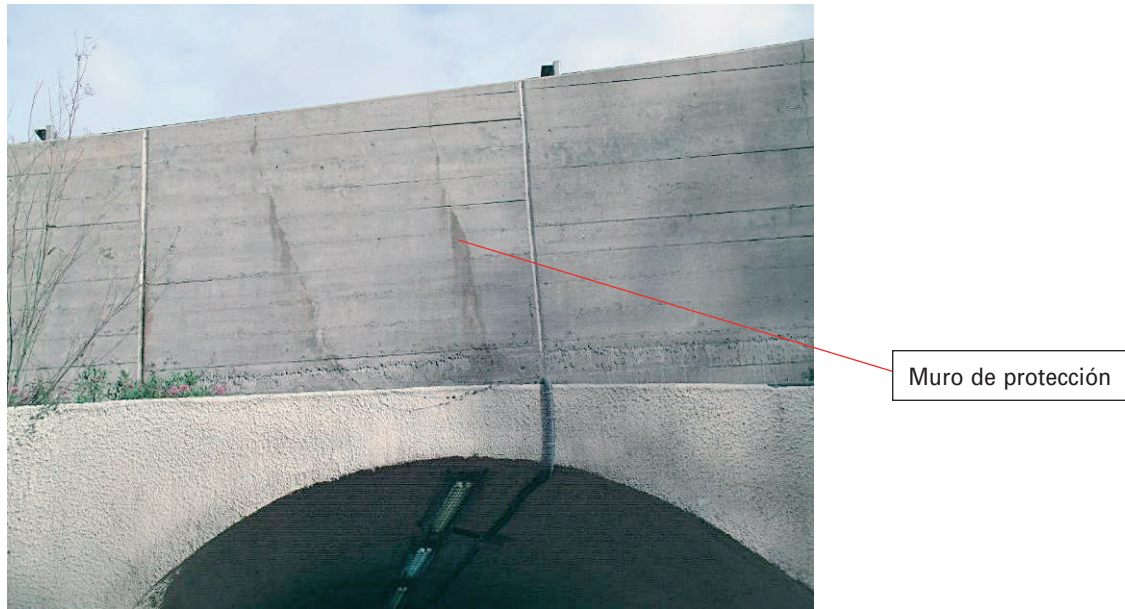

FIGURAS 155 Y 156. PROTECCIÓN DEL TERRAPLÉN MEDIANTE BAJANTES.

Cunetas

Elementos de drenaje longitudinal de la carretera.



FIGURA 157. PROTECCIÓN DEL TERRAPLÉN MEDIANTE CUNETAS.

ELEMENTOS AUXILIARES

1. Organización de la plataforma

Pavimento

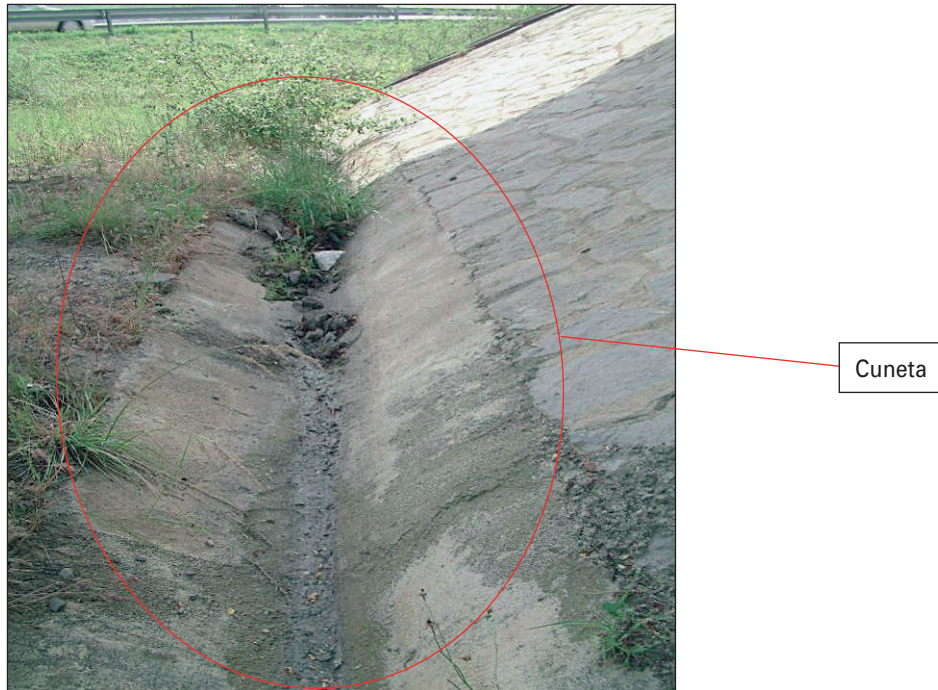
Elemento de rodadura sobre el que discurre el tráfico.



FIGURA 158. PAVIMENTO DE TIPO ASFÁLTICO.

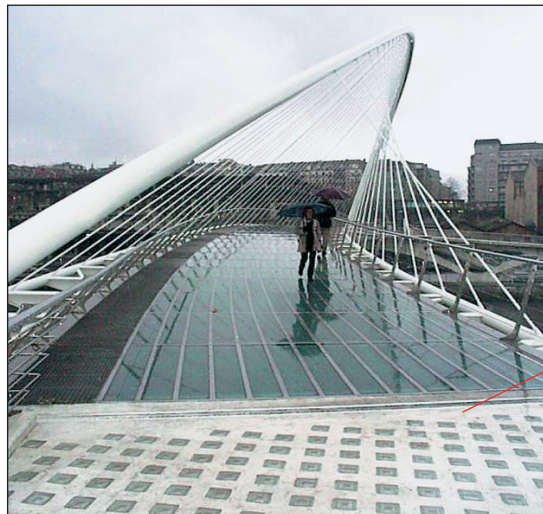

Pavimento de vidrio pisable

FIGURA 159. PAVIMENTO DE TIPO VIDRIO PISABLE.

Señalización

Sistema o conjunto de objetos, marcas, carteles e indicadores que orientan el movimiento de los vehículos en las carreteras.



Señalización vertical

Señalización horizontal

FIGURA 160. SEÑALIZACIÓN VERTICAL/HORIZONTAL.

Bordillos / Aceras

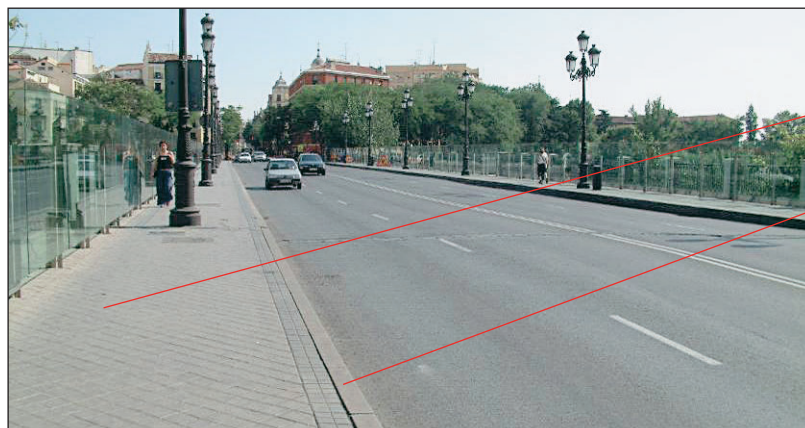

Acera

Bordillo

FIGURA 161. BORDILLOS / ACERAS.

Mediana

Elemento que separa dos calzadas dentro de una misma estructura y permite el tránsito de peatones. No se considera mediana cuando el elemento separador consiste en una barrera o separa dos estructuras diferentes.



FIGURA 162. MEDIANA.

Barreras

Sistema de contención que se levanta en el interior de la plataforma del tablero de un puente para proteger la salida de vehículos y peatones.



FIGURA 163. BARRERA.

Barandilla



Barandilla

FIGURA 164. BARANDILLA.

Pretil

Sistema de contención que se levanta en los bordes del tablero de un puente (a veces sobre la imposta) para proteger de caídas a vehículos y peatones.



Pretil

FIGURA 165. PRETIL.

Imposta

Hilada con moldura saliente, bajo el pretil o barandilla en su caso.

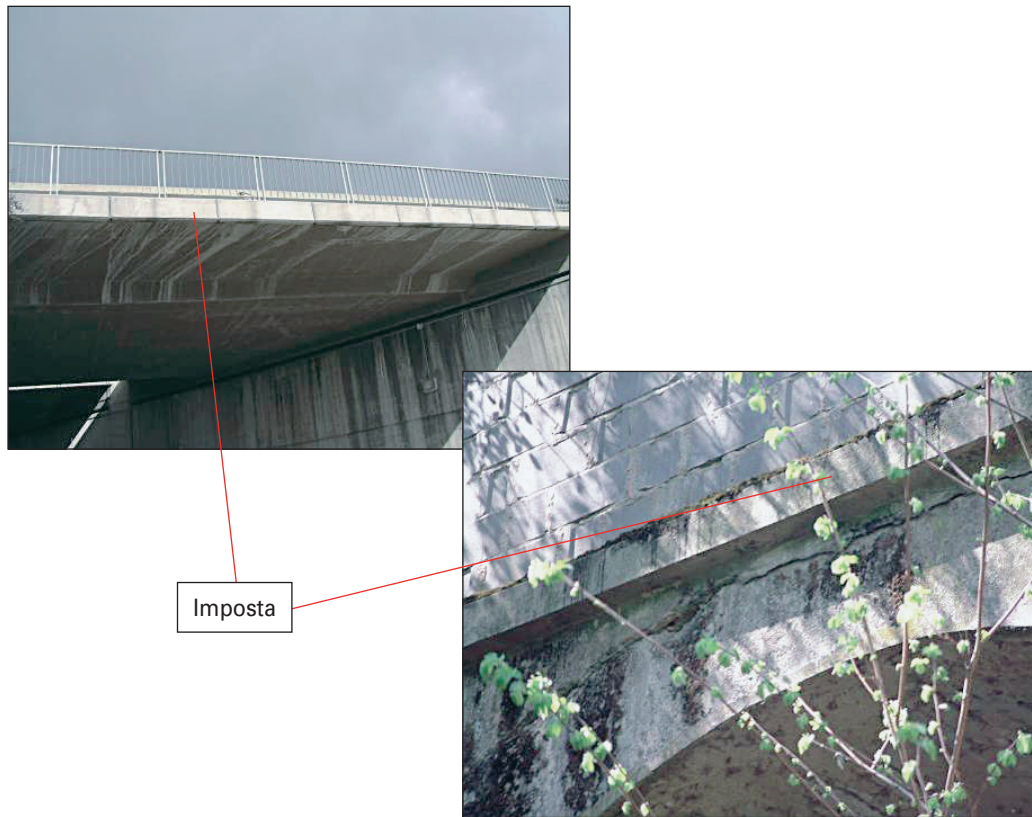

FIGURAS 166 Y 167. TIPOS DE IMPOSTA.

Pantalla antirruído

FIGURA 168. PANTALLA ANTIRRUÍDO.

Pantalla antivertido



Pantalla antisuicidio,
también se recoge dentro de
pantalla antivertido

Pantalla
antivertido



FIGURAS 169 Y 170. TIPOS DE PANTALLA ANTIVERTIDO.

Ver Figuras nº 176 a nº 194

2. ELEMENTOS AUXILIARES

2.2 Elementos de acondicionamiento:

Evacuación de agua Muros Bóveda

Sumideros UB: Juntas Mechinales

Gárgolas UB: Mechinales

Tubos de desagüe UB: Iluminación

Vienteaguas UB: Farolas UD:

Cunetillas UB: Focos UD:

Goterones UB:

Escalera de acceso Elementos ornamentales

Junta entre estructuras Cuña de acceso en vanos..... (si es pasarela, o el puente tiene escaleras o rampas de acceso)

2.3 Servicios adicionales:

Tablero **Pilas/estribos/hastiales**

TUBERIAS/ CONDUCTOS En aceras Colgadas Arquetas

De la superestructura De la subestructura

2.4 Otros elementos auxiliares:

Para cada elemento se introducen los materiales

2.5 Materiales:

NOTA:
En los siguientes casos no es necesario asignar material a los elementos:
Cunetillas: cuando están conformadas por el pavimento de la plataforma, el tablero de la estructura y el bordillo
Goterón: cuando se trata de una hendidura en el propio hormigón
Mechinal: cuando se únicamente un agujero en el muro o en la bóveda.

MATERIALES	Pavimento	Tablero	Pilas/estribos/hastiales	Arquetas
Sillería				
Mampostería				
Fábrica de ladrillo				
Fábrica de bloques				
Hormigón en masa				
Hormigón armado				
Hormigón pretensado				
Hormigón sin determinar				
Metálico				
Cerámico				
Plástico/mat. vítreos				
Mezcla bituminosa/asfáltica				
Loseta hidráulica				
Loseta pétreo				
Adoquín hidráulico				
Adoquín pétreo				
Productos epoxidicos				
Mortero				
Otros				

MATERIALES	Pantalla antivitrío	Juntas en muros	Sumideros	Gárgolas	Cunetillas	Tubos de desagüe	Vienteaguas	Goterón	Escalera de acceso	Juntas entre estructuras
Sillería										
Mampostería										
Fábrica de ladrillo										
Fábrica de bloques										
Hormigón en masa										
Hormigón armado										
Hormigón pretensado										
Hormigón sin determinar										
Metálico										
Cerámico										
Plástico/mat. vítreos										
Mezcla bituminosa/asfáltica										
Loseta hidráulica										
Loseta pétreo										
Adoquín hidráulico										
Adoquín pétreo										
Productos epoxidicos										
Mortero										
Otros										

FIGURA 171. FICHA DE ELEMENTOS NO ESTRUCTURALES (CONTINUACIÓN).

FICHA DE ELEMENTOS NO ESTRUCTURALES

2. ELEMENTOS AUXILIARES

2.5 Materiales:

MATERIALES	Elementos ornamentales	Cufias de acceso	Tuberías / conducto					Arquetas	Otros
			Longitudinal acera	Long. Colgada Superestruc.	Long. Colgada Subestruc.	transv. Colgada Superestruc.	transv. Colgada Subestruc.		
Sillería									
Mampostería									
Fábrica de ladrillo									
Fábrica de bloques									
Hormigón en masa									
Hormigón armado									
Hormigón pretensado									
Hormigón sin determinar									
Metálico									
Cerámico									
Plástico/mat. vitreos									
Mezcla bituminosa/asfáltica									
Loseta hidráulica									
Loseta pétreo									
Adoquín hidráulico									
Adoquín pétreo									
Productos epoxidicos									
Mortero									
Otros									

3.TERRAPLEN

Marcar en caso de presentar la estructura un terraplén

Terraplén

4.CAUCE

Marcar si la estructura salva un cauce natural o artificial

Cauce

5. OBSERVACIONES:

FIGURA 172. FICHA DE ELEMENTOS NO ESTRUCTURALES (CONTINUACIÓN).

2. Elementos de acondicionamiento

Evacuación de agua. Sumideros, gárgolas, tubos de desagüe, vierteaguas, cunetillas, y goterones



Sumidero

FIGURA 173. ELEMENTOS DEL SISTEMA DE DRENAJE: SUMIDERO.



FIGURAS 174 Y 175. ELEMENTOS DEL SISTEMA DE DRENAJE: GÁRGOLA.



FIGURAS 176 Y 177. ELEMENTOS DEL SISTEMA DE DRENAJE: TUBOS DE DESAGÜE.

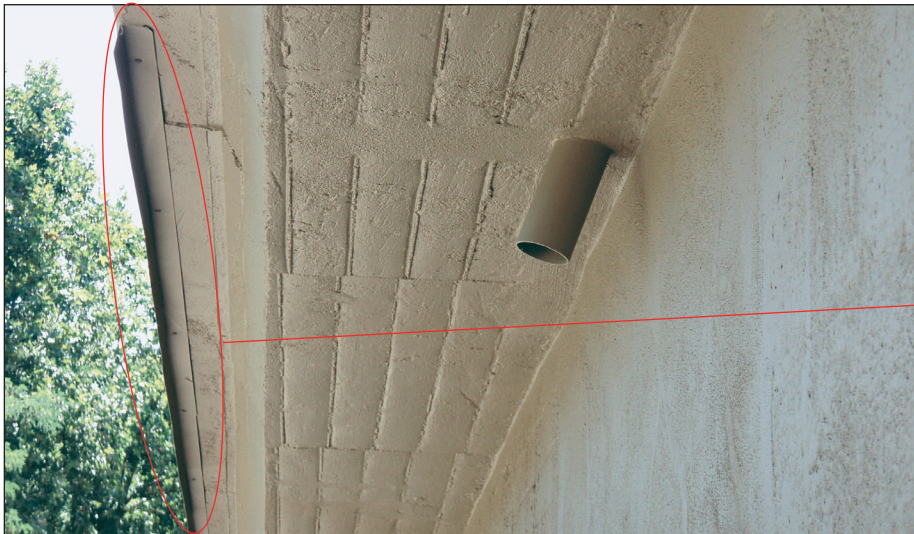

Vieriteguas

FIGURA 178. ELEMENTOS DEL SISTEMA DE DRENAJE: VIERTEGUAS.

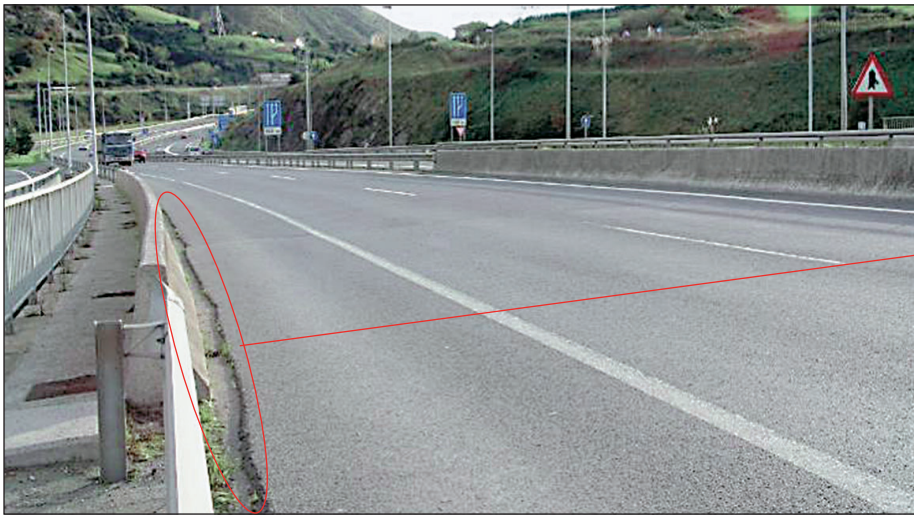

Cunetilla

FIGURA 179. ELEMENTOS DEL SISTEMA DE DRENAJE: CUNETILLA.



Goterón

FIGURA 180. ELEMENTOS DEL SISTEMA DE DRENAJE: GOTERÓN.

Muros.- Juntas y mechinales

FIGURA 181. OTROS ELEMENTOS: JUNTAS DE MUROS.

Mechinal: Orificio que atraviesa una bóveda o muro, realizado para permitir el drenaje de las aguas que acceden a los rellenos.

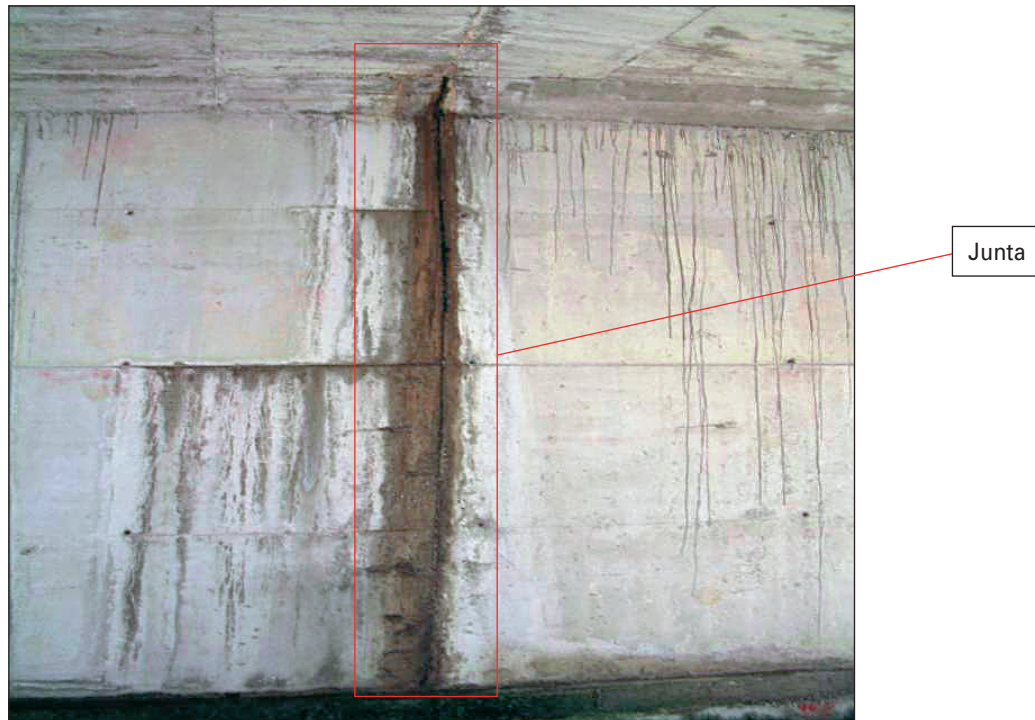

FIGURA 182. OTROS ELEMENTOS: MECHINALES EN MUROS.

Iluminación.- Farolas y Focos

Sistema o conjunto de elementos luminosos destinados a mejorar la visibilidad de la carretera y, en su caso, al ornato del puente.



Farola

FIGURA 183. ELEMENTOS DE ILUMINACIÓN: FAROLAS.

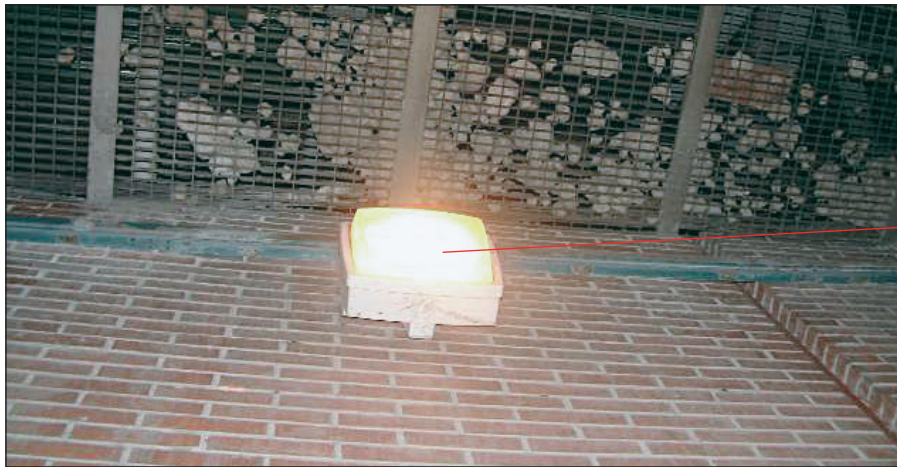

Foco

FIGURA 184. ELEMENTOS DE ILUMINACIÓN: FOCOS.

Escalera de acceso



FIGURA 185. ESCALERAS DE ACCESO.

Junta entre estructuras



FIGURA 186. JUNTA ENTRE ESTRUCTURAS.

Elementos ornamentales



FIGURA 187. ELEMENTOS ORNAMENTALES.

Cuña de acceso (rampas de acceso)

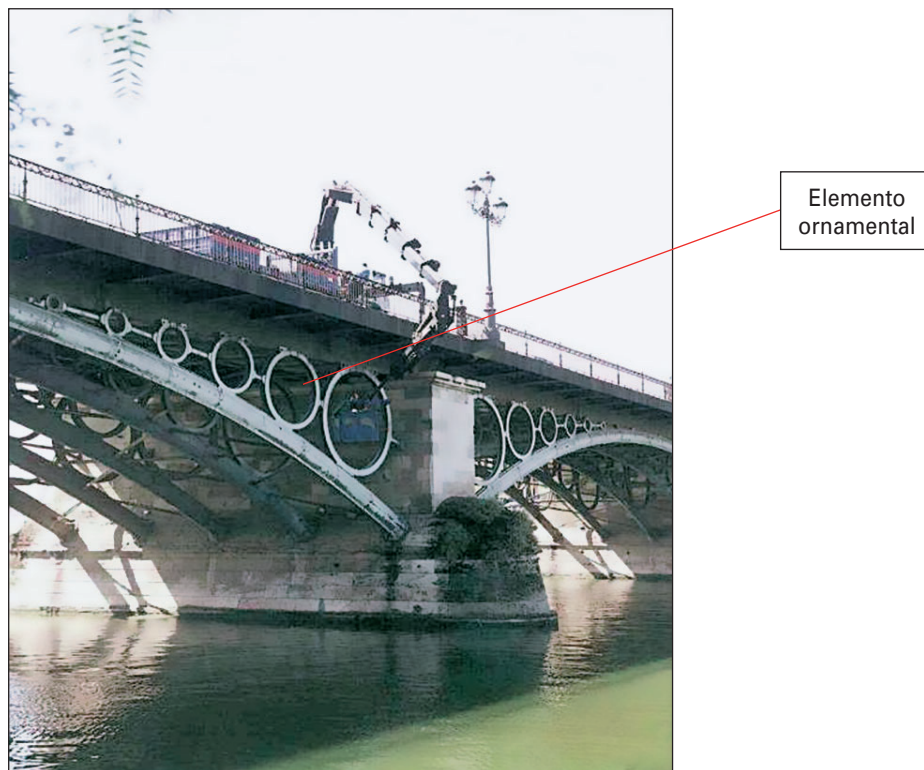
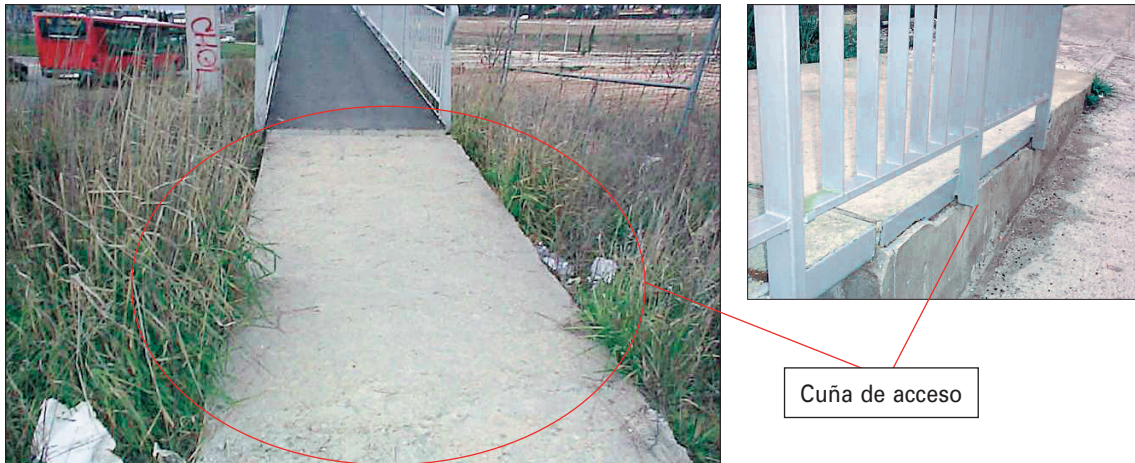

FIGURAS 188 Y 189. CUÑAS DE ACCESO.

5. Servicios adicionales



FIGURA 190. SERVICIOS ADICIONALES: TUBERÍAS DE SERVICIOS.



FIGURA 191. SERVICIOS ADICIONALES: ARQUETAS.

5.4. TIPOLOGÍA: BÓVEDA

5.4.1. FICHA DE VANOS: BÓVEDA

FICHA DE VANOS VANOS N°:de.....

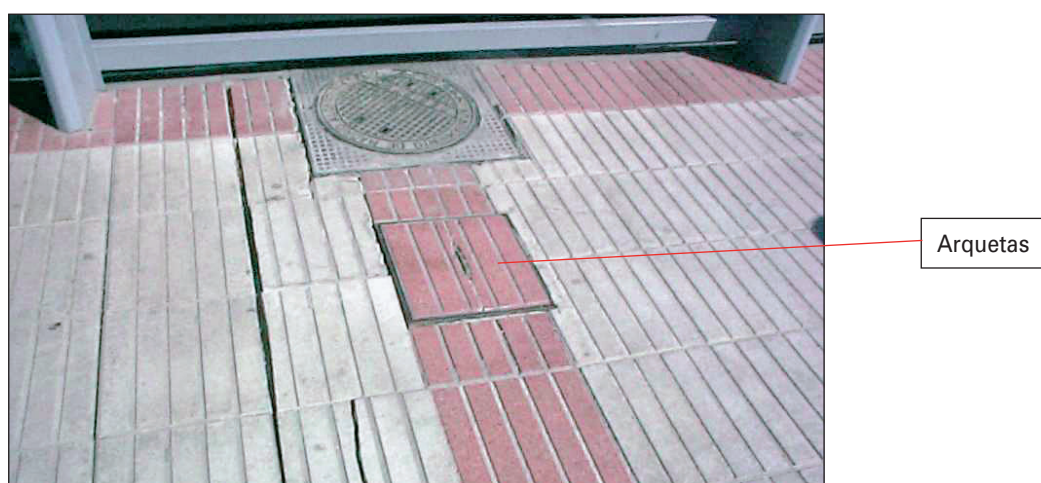
1. TIPOLOGÍA DEL VANO: BOVEDA

2. BOVEDA

2.1 Tipología de la bóveda:

Prefabricada
 In situ

Tímpano {
 . Macizo
 . Aligerado

N° aligeramientos ...

Aligeramiento {
 Bóveda
 Boquilla
 Elementos verticales
 Otros (.....)

Boquilla
 Losa en voladizo
 Relleno de tierras sobre tablero
 Refuerzos
 Pintura / tratamiento protector
 Revestimiento
 Otros (.....)

Ver Figuras n° 196 a n° 202

Definen las características de los aligeramientos del tímpano aligerado:
N.º de aligeramientos, se refiere a los aligeramientos que hay en el vano. El resto son elementos que puede tener el aligeramiento. El elemento otros, permite introducir cualquier otro elemento no contemplado, asignarle material y posteriormente daños.

Ver Figuras n° 203 a n° 210

2.2 Sistema de sustentación:

Empotramiento
 Articulación en clave
 Bifurcación en arranques
 Bifurcación en rifones

APOYOS	Articulación en clave	Continuo / no continuo	N° apoyos	Rótula	Rodillo	Anclado	Zunchado	Simple	Otros
Linea 1									

Cama de nivelación en clave

APOYOS	Articulación en arranque / rifón.	Continuo / no continuo	N° apoyos	Rótula	Rodillo	Anclado	Zunchado	Simple	Otros	Sin determinar
Linea dorsal										
Linea frontal										

Cama de nivelación en arranques / rifones

La tipología de los aparatos de apoyos se define en la ficha de pilas, epígrafe 5.3.2.

MATERIALES	Tímpano Aligerado												
	Bóveda	Boquillas	Losa en voladizo	Tímpano Macizo	Parte maciza	Bóveda (Aligeramiento)	Boquilla (Aligeramiento)	Elemento vertical	Otros (Aligeram.)	Refuerzos	Revestim.	Otros	Cama de nivelación en clave
Silería													
Mampostería													
Fábrica de ladrillo													
Fábrica de bloques													
Hormigón en masa													
Hormigón armado													
Hormigón pretensado													
Hormigón sin determinar													
Metálico													
Cerámico													
Elastómero													
Otros													

MATERIALES	Cama de nivela. en arranques, rifones	Articulación en clave	Articulación en clave	Articulación en arranques rifones dorsal	Articulación en arranques rifones frontal
	Linea: Tipo: ...	Linea: Tipo: ...	Linea: Tipo: ...	Linea: Tipo: ...	Linea: Tipo: ...
Silería					
Mampostería					
Fábrica de ladrillo					
Fábrica de bloques					
Hormigón en masa					
Hormigón armado					
Hormigón pretensado					
Hormigón sin determinar					
Metálico					
Cerámico					
Elastómero					
Otros					

4.4 Observaciones: _____

FIGURA 192. FICHA DE VANO TIPO «BÓVEDA».

1. Tímpano

Muro de altura variable, situado sobre la boquilla y coronado por la imposta, que contiene los rellenos colocados sobre las bóvedas de un puente. Puede ser macizo o aligerado.



FIGURA 193. TÍMPANO.



FIGURAS 194 Y 195. TÍMPANO ALIGERADO.

2. Boquilla

Arco que conforma y delimita el borde de las bóvedas de un puente. En puentes de sillería o fábrica de ladrillos la boquilla comprende hasta la primera línea de sillares ladrillos.



FIGURAS 196 Y 197. BOQUILLAS EN UNA BÓVEDA.

3. Losa en voladizo



FIGURAS 198 Y 199. LOSA EN VOLADIZO EN UNA BÓVEDA.

SISTEMA DE SUSTENTACIÓN

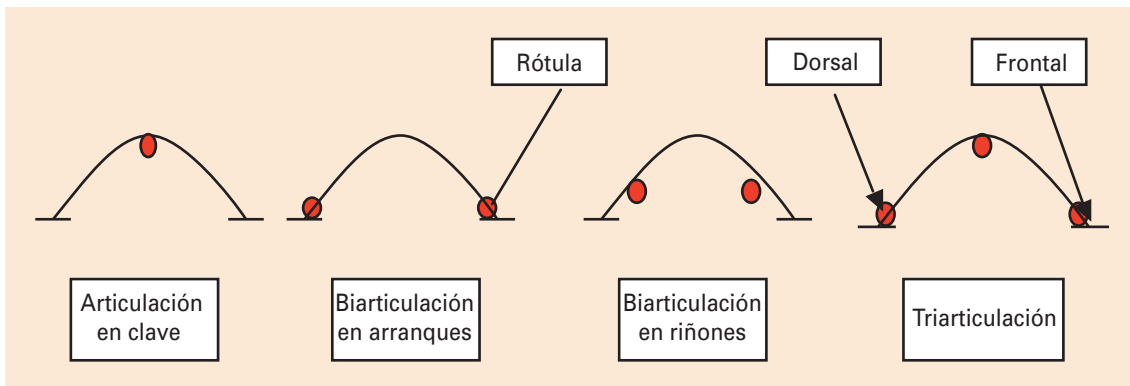

FIGURAS 200, 201, 202 Y 203. SISTEMA DE SUSTENTACIÓN EN UNA BÓVEDA.



FIGURAS 204 Y 205. BÓVEDA CON ARTICULACIÓN EN CLAVE.

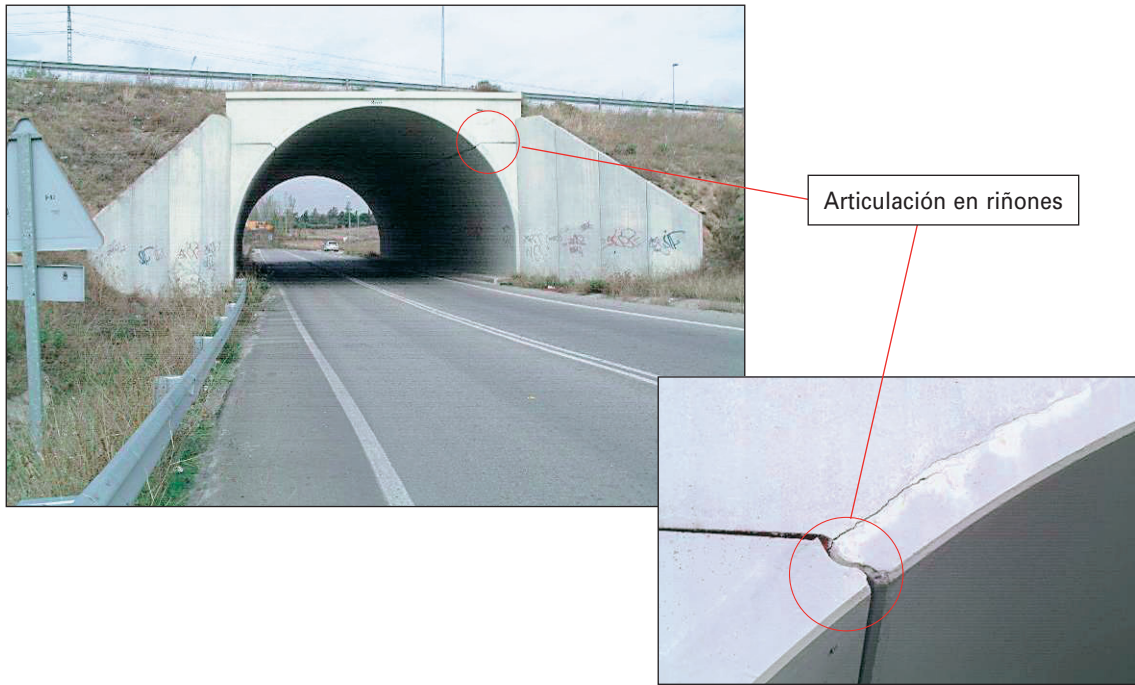

FIGURAS N.º 206 Y N.º 207. BÓVEDA CON BIARTICULACIÓN EN RIÑONES.

5.4.2. FICHA DE PILAS

Ver ficha de Pilas en Tipología: Tablero de losa/vigas/cajón, epígrafe 5.3.2.

5.4.3. FICHA DE ESTRIBOS

Ver ficha de Estribos en Tipología: Tablero de losa/vigas/cajón, epígrafe 5.3.3.

5.4.4. FICHA DE ELEMENTOS NO RESISTENTES

Ver ficha de Elementos no estructurales en Tipología: Tablero de losa/vigas/cajón, epígrafe 5.3.5.

5.5. TIPOLOGÍA: ARCO

5.5.1. FICHA DE VANOS: ARCO

Ver ficha de vano; Tablero de losa/vigas/cajón, epígrafe 5.3.1.

FICHA DE VANOS

VANOS N°: de.....

1. TIPOLOGÍA DEL VANO: ARCO

HI1-1

Ver Figuras n° 213 a n° 214

2. ARCO:

2.1 Anillos:

Prefabricado
 In situ

Simple
Múltiple N°.....

TIPOLOGÍA DEL ANILLO: Sección cerrada (maciza/aligerada)
 Sección abierta
 Celosía
 Otros
 Sin determinar

ARRIOSTRAMIENTO ENTRE ANILLOS:
 Travesas en arranques
 Travesas intermedias
 Travesas en zona de contacto arco-tablero
 Cruces de San Andrés
 En K
 Otro

Ver Figuras n° 219 a n° 222

2.2 Sistema de sustentación:

Empotramiento
 Articulación en clave
 Biarticulación en arranques
 Biarticulación en riñones

Simple: Formado por un solo anillo
Múltiple: Arco formado por varios anillos

Permite añadir cualquier elemento, asignarle material y deterioros

APOYOS	Continuo / no continuo	Nº apoyos	Rótula	Rodillo	Casquete	Anclado	Zunchado	Simple	Otros	Sin determinar
Articulación en clave										
Linea 1										
<input type="checkbox"/> Cama de nivelación en clave										
APOYOS	Continuo / no continuo	Nº apoyos	Rótula	Rodillo	Casquete	Anclado	Zunchado	Simple	Otros	Sin determinar
Articulación en arranques/ riñón.										
Linea dorsal										
Linea frontal										

Ver tipología de los aparatos de apoyos en la ficha pilas, epígrafe 5.3.2.

Cama de nivelación en arranques / riñones

2.3 Cimentación:

Arranques del Arco

Ver esquemas de tipologías cimentación en Ficha de Pilas epígrafe 5.3.2.

La cimentación a considerar en este epígrafe es la del arco.

Arranque del arco
Ver Figura n° 224

Zapata
 Losa
 Viga
 Otros
 Sin determinar

Superficia
 Profunda

Pilotes
 Pantallas
 Cajones hincados
 Pozos
 Recintos tablestacados
 Otros
 Sin determinar

Ver Figuras n° 224 y n° 225 de este epígrafe y esquemas de la ficha de vano: Bóveda, epígrafe 5.4.1.

FIGURA 208. FICHA DE VANO TIPO «ARCO».

2.4 Materiales:

MATERIALES	Anillos	Arriostamiento entre anillos	Otros	Cama de nivelación en clave	Cama de nivelación en arranques/riñones	Refuerzos	Revestimiento	Arranques	Cimentación
Sillería									
Mampostería									
Fábrica de ladrillo									
Fábrica de bloques									
Hormigón en masa									
Hormigón armado									
Hormigón pretensado									
Hormigón autocimbra									
Hormigón sin determinar									
Metálico									
Cerámico									
Madera									
Plástico/mat. vitreos									
Elastómero									
Fibra de carbono									
Otros									

MATERIALES	Articulación en clave línea: ... Tipo: ...	Articulación en clave línea: ... Tipo: ...	Articulación en arranques / riñones Inicial línea: ... Tipo: ...	Articulación en arranques / riñones final línea: ... Tipo:
Sillería					
Mampostería					
Fábrica de ladrillo					
Fábrica de bloques					
Hormigón en masa					
Hormigón armado					
Hormigón pretensado					
Hormigón autocimbra					
Hormigón sin determinar					
Metálico					
Cerámico					
Madera					
Plástico/mat. vitreos					
Elastómero					
Fibra de carbono					
Otros					

2.5 Observaciones: _____

FIGURA 209. FICHA DE VANO TIPO «ARCO» (CONTINUACIÓN).

TIPOLOGÍA DEL VANO

1. Tablero superior



FIGURA 210. ARCO TIPO «TABLERO SUPERIOR».

2. Tablero inferior



FIGURA 211. ARCO TIPO «TABLERO INFERIOR».

3. Tablero intermedio



FIGURA 212. ARCO TIPO «TABLERO INTERMEDIO».

ARCO

1. Tipología del Anillo

Sección cerrada: La sección cerrada puede ser hueca o maciza



FIGURA 213. ANILLO SIMPLE DE SECCIÓN HUECA.

Sección celosía

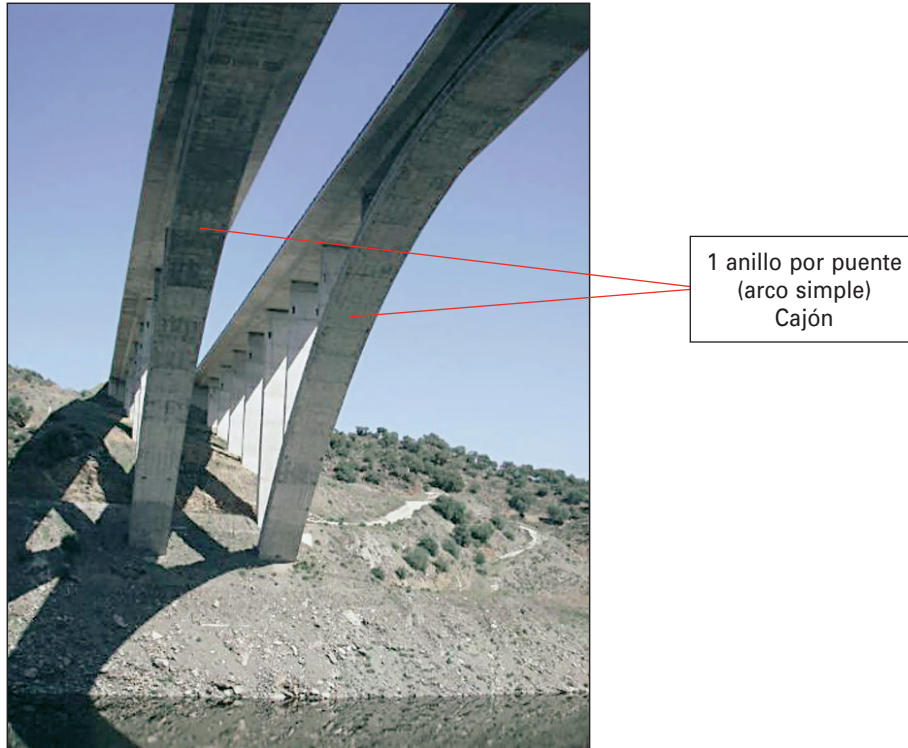

FIGURA 214. ANILLO MÚLTIPLE DE SECCIÓN CELOSÍA.

Otra



Vigas de alma llena

FIGURA 215. ANILLO DE SECCIÓN «OTRA».

2. Arriostramientos entre anillos

Traviesas en arranques



FIGURA 216. TRAVIASAS EN ARRANQUES.

Traviesas intermedias y Traviesas en zona de contacto arco-tablero



Traviesa en zona de contacto arco-tablero

Traviesa intermedia

FIGURA 217. TRAVIASAS EN INTERMEDIAS Y EN CONTACTO ARCO-TABLERO.



Travesía intermedia

FIGURA 218. TRAVIESAS EN INTEREDIAS.

Cruces de San Andrés y En K



FIGURA 219. TRAVIESAS EN CRUZ DE SAN ANDRÉS.

SISTEMA DE SUSTENTACIÓN

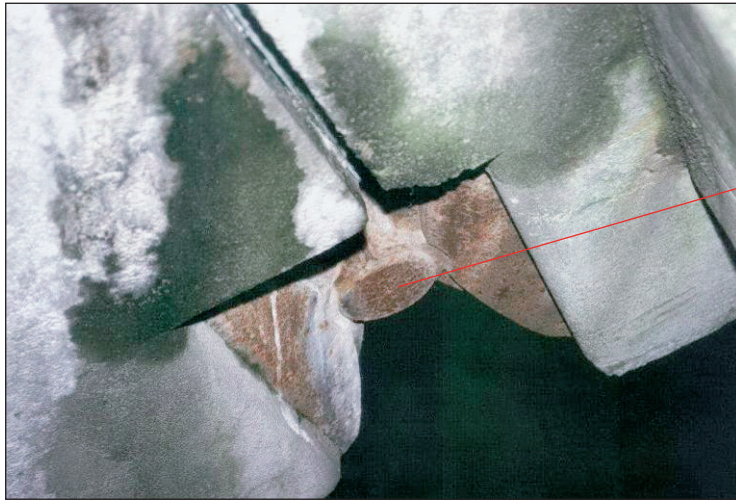

Articulación en clave

FIGURA 220. ARTICULACIÓN EN CLAVE.

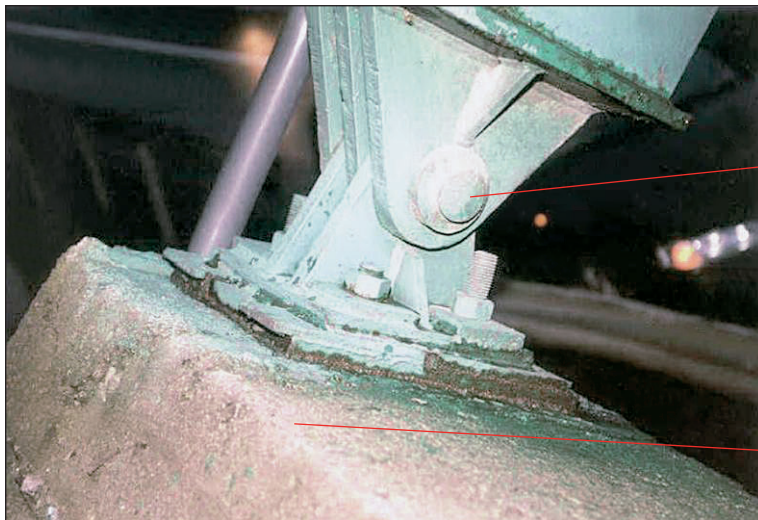

Articulación en clave

Arranque del arco

FIGURA 221. ARTICULACIÓN EN ARRANQUE.

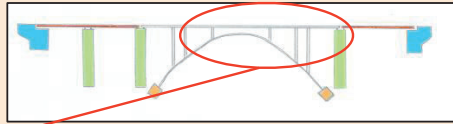

FICHA DE VANOS

VANOS N°:.....de.....

3 ELEMENTOS DE UNIÓN ARCO-TABLERO:

3.1 Tipología de elementos de conexión:

- Timpano { Macizo
 Aligerado

- Celosía
 Otros elementos (...)

Elementos del tímpano aligerado.
 En Otros elementos se puede añadir cualquier elemento nuevo que aparezca, asignarle material y daños.

Materiales:

MATERIALES	Timpano	Elementos Timpano aligerado	
		Celosía	Otros elementos
Sillería			
Mampostería			
Fábrica de ladrillo			
Fábrica de bloques			
Hormigón en masa			
Hormigón armado			
Hormigón pretensado			
Hormigón autocimbra			
Hormigón sin determinar			
Metálico			
Madera			
Elastómero			
Otros			

Observaciones

- Péndolas { Verticales
 Inclinadas }

Plano exterior izquierdo	
Plano exterior derecho	
Plano central	

Materiales:

MATERIALES	Péndola
Sillería	
Mampostería	
Fábrica de ladrillo	
Fábrica de bloques	
Hormigón en masa	
Hormigón armado	
Hormigón pretensado	
Hormigón autocimbra	
Hormigón sin determinar	
Metálico	
Madera	
Elastómero	
Otros	

Observaciones

FIGURA 222. FICHA DE ARCO (CONTINUACIÓN).

ELEMENTOS DE UNIÓN ARCO TABLERO

1. Tipología de elementos de conexión (I)

Tímpano

Muro o elemento sobre el anillo que transmite las cargas del tablero al arco.



Tímpano
macizo

FIGURA 223. CONEXIÓN ARCO/TABLERO: TÍMPANO MACIZO.

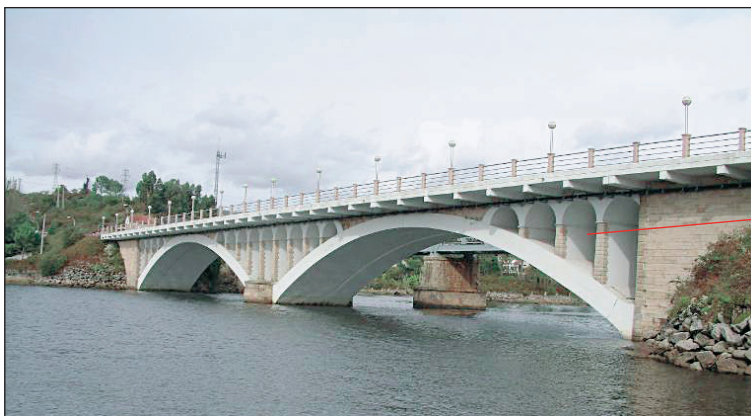

Tímpano aligerado

FIGURA 224. CONEXIÓN ARCO/TABLERO: TÍMPANO ALIGERADO.

Péndolas

Elemento que suspende del arco el tablero de un puente. Trabaja a tracción.

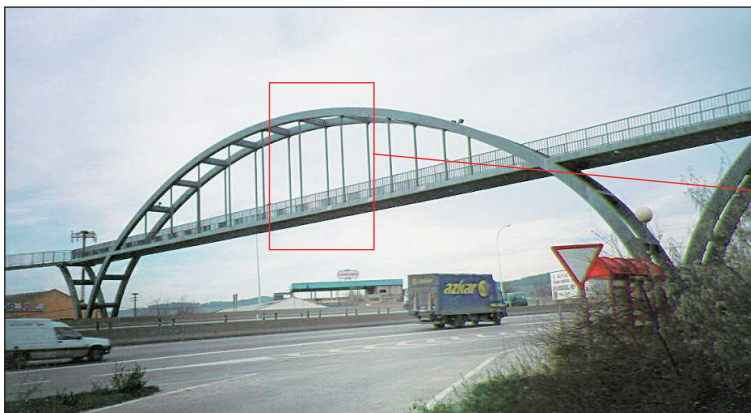

Péndolas

FIGURA 225. CONEXIÓN ARCO/TABLERO: PÉNDOLA.

FICHA DE VANOS VANOS Nº:.....de..... Ver Figuras nº 230 y nº 231

Pilares/Tabiques Nº:.....

Pilares
 Tabiques

Prefabricado
 In situ

Descripción de pilares/tabiques:

Simples
 Múltiples

Exentos
 Arriostrados

Verticales
 Inclinaados

Otros elementos pilares/tabiques:

Riostras
 Cargadero
 Refuerzos
 Pintura / Tratamiento protector
 Revestimiento
 Otros (...)

Apoyos/conexiones:

Conexión Pilar/tabique - tablero Articulada
 Rígida

Ver ficha de pilas, epígrafe 5.3.2

APOYOS	Apoyo a media madera conexión pilar/tabique-tablero (Si / No)	Nº de Apoyos	Rótula	Dado	Rodillo
APT11					
APT12					
APT1n					

Cama de nivelación conexión pilar/tabique-tablero

Conexión Pilar/tabique- arco Articulada
 Rígida

APOYOS	Apoyo a media madera conexión pilar/tabique-arco (Si / No)	Nº de Apoyos	Rótula	Dado	Rodillo	Casquete	Deslizante	Anclado	Zunchado	Confinado	Simple	Otros
APT1a1												
APT1a2												
APT1an												

Cama de nivelación conexión pilar/tabique-arco

Ver códigos en el apartado 4.4.1.4. Denominación de otros componentes y elementos.

Ver códigos en el epígrafe 4.4.1.4. Denominación de otros componentes y elementos.

Materiales:

MATERIALES	Cama de nivelación		Riostras	Cargadero	Refuerzos	Revestimiento	Otros
	Pilares/ Tabiques	Conex. Pilar/ Tab. - Tablero					
Silería							
Mampostería							
Pábrica de ladrillo							
Pábrica de bloques							
Hormigón en masa							
Hormigón armado							
Hormigón pretensado							
Hormigón autocimbra							
Hormigón sin determinar							
Metalico							
Madera							
Elastómero							
Otros							

MATERIALES	Conex. Pilar/ Tab. - Tablero	Conex. Pilar/ Tab. - Tablero	Conex. Pilar/ Tab. - Arco	Conex. Pilar/ Tab. - Arco
	Código:.....	Código:.....	Código:.....	Código:.....
Silería				
Mampostería				
Pábrica de ladrillo				
Pábrica de bloques				
Hormigón en masa				
Hormigón armado				
Hormigón pretensado				
Hormigón autocimbra				
Hormigón sin determinar				
Metalico				
Madera				
Elastómero				
Otros				

Observaciones

FIGURA 226. FICHA DE ARCO (CONTINUACIÓN).

2. Tipología de elementos de conexión (II)

Pilares

Elemento lineal de transmisión de las cargas del tablero a los anillos. Pueden ser simples o múltiples (exentos o arriostrados). Según su disposición también se distinguen verticales e inclinados.



FIGURA 227. CONEXIÓN ARCO/TABLERO: PILARES VERTICALES.

Tabiques

Elemento en cuya sección predomina una dimensión (ancho) frente a la otra. Al igual que los pilares, los tabiques pueden ser verticales o inclinados.



FIGURA 228. CONEXIÓN ARCO/TABLERO: TABIQUES.

TABLERO DEL ARCO

La aplicación permitirá inventariar el tablero de un vano arco asimilándolo a un tablero sobre pilas y estribos o a un tablero de tipo bóveda, en función de los elementos que lo formen.

1. Tablero con subvanos tipología: tablero sobre pilas y estribos

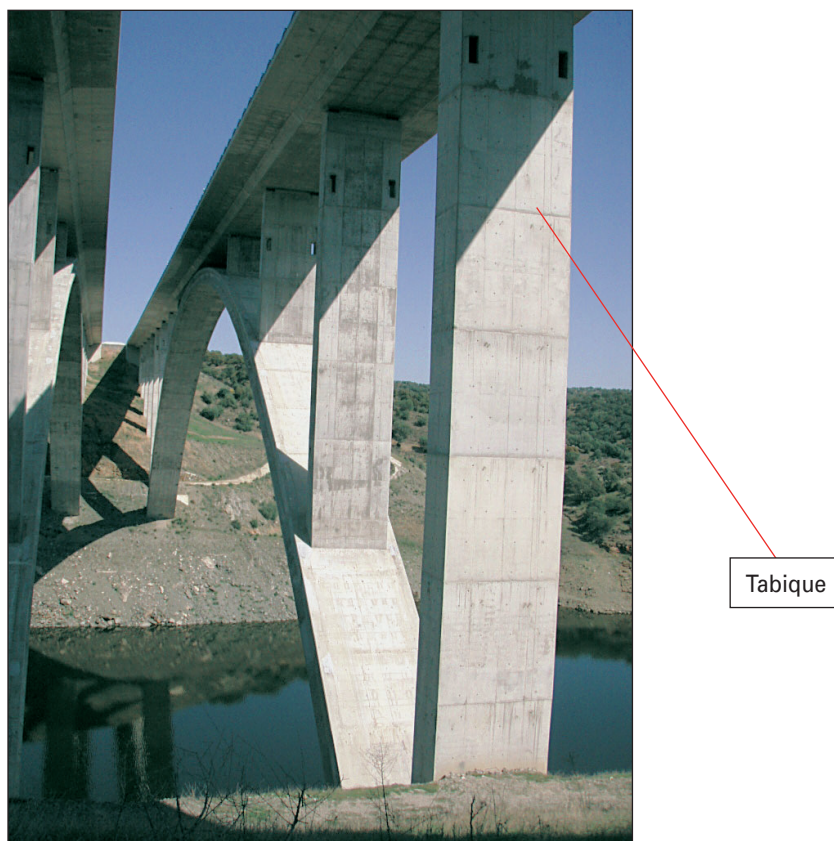

FIGURA 229. TIPOLOGÍA DEL TABLERO: TABLERO SOBRE PILAS/ESTRIBOS.

2. Tablero con subvanos tipología: bóveda



FIGURA 230. TIPOLOGÍA DEL TABLERO: BÓVEDA.

FICHA DE VANOS

4. TABLERO DEL ARCO:

4.1 Tipología del tablero:

Subvanos N°..... []
 []
 []

[] Otros

4.2 Descripción de elementos:

LOSA: [] Prefabricada [] In situ . Maciza . Aligerada . Sin determinar . No nervada . Nervada	CAJÓN: [] Prefabricado ARTESA: [] In situ . Simple . Múltiple N° No visitable . Visitable	VIGAS: [] Prefabricado [] In situ [] Rectangular ■ [] En ■
		Forjado: [] Prefabricado [] In situ . Continuo . No continuo

4.3 Apoyos / Conexiones

4.3.1 Conexión con subestructura:

CONEXIÓN	Pilas/Pilar/Tabique
Articulada	
Rígida	

4.3.2 Unión a 1/2 madera tablero - tablero:

APOYOS	Situación (P / V)	N° de Apoyos	Rótula	Dado	Rodillo	Casquete	Deslizante	Anclado	Zunchado	Confrado	Simple	Otros
AM1-1												
(...)												
AMn-m												

[] Cama de nivelación

4.4 Otros elementos del tablero

[] Costillas / Jabalcones

[] Riestras: { [] Traviesas en apoyos → [] Apoyo a 1/2 madera Tablero - Tablero
 [] Traviesas intermedias [] Apoyo en Pilas
 [] Cruces de San Andrés [] Apoyo en Estribos
 [] En K
 [] Otros

[] Placas de Encofrado perdido → [] Cables
 [] Pretensado exterior [] Vainas
 [] Refuerzos [] Anclajes
 [] Pintura / tratamiento protector [] Desviadores
 [] Revestimiento
 [] Otros:

El inventario del tablero se puede realizar de dos formas, al igual que el de los elementos de conexión Pilar/Tabique:

- Considerando tablero como un elemento
- Dando de alta el tablero como subcomponentes

En el primer caso, este campo no se rellenaría.

Ver epígrafe 4.3 Organización de los datos de inventario y epígrafe 4.4.1.2. Denominación de componentes y subcomponentes en estructuras tipología: Arco.

Ver la ficha de vanos: Tablero de losa/vigas/cajón, epígrafe 5.3.1.



La descripción de los apoyos (conexión con la subestructura), se recogerá en la Ficha de pilas o estribos según corresponda.

Ver la ficha de vanos: Tablero de losa/vigas/cajón, epígrafe 5.3.1

Ver códigos en el epígrafe 4.4.1.4. Denominación de otros componentes y elementos.

FIGURA 231. FICHA DE ARCO (CONTINUACIÓN).

4.5 Materiales

MATERIALES	Losa / Vigas / Cajón / Artesa	Forjado	Cama de nivelación	Costillas / Jabalones	Riostras	Placas de Encofrado perdido	Pretensado exterior				Refuerzos
							Cables	Vainas	Anclaje	Desviadores	
Hormigón en masa											
Hormigón armado											
Hormigón pretensado											
Hormigón sin determinar											
Metálico											
Cerámico											
Madera											
Plástico / Mat. vítreos											
Elastómero											
Fibra de carbono											
Otros											

MATERIALES	Revestimiento	Otros	Apoyo a 1/2 madera	Apoyo a 1/2	Apoyo a 1/2 madera	...
			Código: ... Tipo: ...	Código: ... Tipo: ...	Código: ... Tipo: ...	
Hormigón en masa						
Hormigón armado						
Hormigón pretensado						
Hormigón sin determinar						
Metálico						
Cerámico						
Madera						
Plástico / Mat. vítreos						
Elastómero						
Fibra de carbono						
Otros						

4.6. Observaciones.

El inventario del tablero se puede realizar de dos formas, al igual que el de los elementos de conexión Pilar/Tabique:
 Considerando tablero como un elemento
 Dando de alta el tablero como subcomponentes

En el primer caso, este campo no se rellenaría.

Ver epígrafe 4.3 Organización de los datos de inventario y epígrafe 4.4.1.2 Denominación de componentes y subcomponentes en estructuras tipología: Arco.

FICHA DE VANOS VANOS Nº:

4. TABLERO DEL ARCO:

4.1 Tipología de la bóveda:

Subvanos Nº:

Prefabricada
 In situ

Timpano { Macizo
 Aligerado } Nº aligeramientos ...
 Aligeramiento { Bóveda
 Boquilla
 Elementos verticales
 Otros (.....)

Boquilla
 Losa en voladizo
 Refuerzos
 Pintura / tratamiento protector
 Revestimiento
 Otros (.....)

4.2 Sistema de sustentación:

Empotramiento
 Articulación en clave
 Bifurcación en arranques
 Bifurcación en rifones

APOYOS	Articulación en clave	Continuo / no continuo	Nº apoyos	Rótula	Rodillo	Anclado	Zunchado	Simple	Otros	Sin determinar
Línea 1										

Cama de nivelación en clave

APOYOS	Articulación en arranque / rifón.	Continuo / no continuo	Nº apoyos	Rótula	Rodillo	Anclado	Zunchado	Simple	Otros	Sin determinar
Línea dorsal										
Línea frontal										

Cama de nivelación en arranques / rifones

Ver ficha de vanos: Bóveda, epígrafe 5.4.1

FIGURA 232. FICHA DE ARCO (CONTINUACIÓN).

4.3. Materiales:													
MATERIALES	Bóveda	Boquillas	Losa en voladizo	Tímpano Macizo	Tímpano Aligerado					Refuerzos	Revestim.	Otros	Cama de nivelación en clave
					Parte maciza	Bóveda (Aligeramiento)	Boquilla (Aligeramiento)	Elemento vertical	Otros (Aligeram.)				
Sillería													
Mampostería													
Fábrica de ladrillo													
Fábrica de bloques													
Hormigón en masa													
Hormigón armado													
Hormigón pretensado													
Hormigón sin determinar													
Metálico													
Cerámico													
Elastómero													
Otros													

MATERIALES	Cama de nivela. en arranques, ríñones	Articulación en clave		Articulación en arranques ríñones dorsal		Articulación en arranques ríñones frontal	
		Línea: Tipo: ...	Línea: Tipo: ...	Línea: Tipo: ...	Línea: Tipo:
Sillería							
Mampostería							
Fábrica de ladrillo							
Fábrica de bloques							
Hormigón en masa							
Hormigón armado							
Hormigón pretensado							
determinar							
Metálico							
Cerámico							
Elastómero							
Otros							

4.4 Observaciones:

FIGURA 233. FICHA DE ARCO (CONTINUACIÓN).

5.5.2. FICHA DE PILAS

Ver ficha de Pilas en Tipología: Tablero de losa/vigas/cajón, epígrafe 5.3.2.

5.5.3. FICHA DE ESTRIBOS

Ver ficha de Estribos en Tipología: Tablero de losa/vigas/cajón, epígrafe 5.3.3.

5.5.4. FICHA DE JUNTAS

Ver ficha de Juntas en Tipología: Tablero de losa/vigas/cajón, epígrafe 5.3.4

5.5.5. FICHA DE ELEMENTOS NO RESISTENTES

Ver ficha de Elementos no resistentes en Tipología: Tablero de losa/vigas/cajón, epígrafe 5.3.5.

MARCO

1. Elementos



FIGURA 235. ELEMENTOS DE UN MARCO.

TUBO

1. Elementos

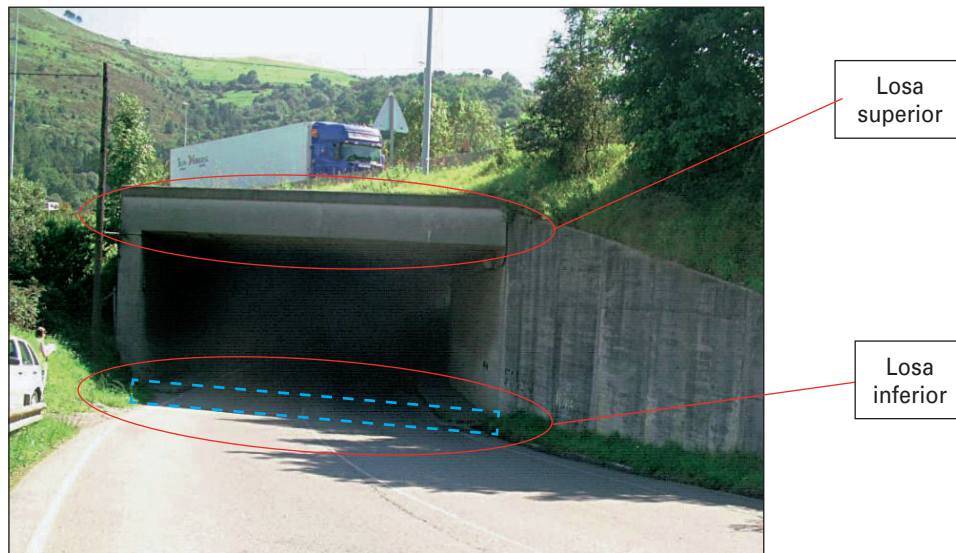

FIGURA 236. ELEMENTOS DE UN TUBO.

1. SUBESTRUCTURA:

Hastiales

Elemento vertical que sustenta el dintel en pasos inferiores u obras de drenaje.

- Prefabricado
- In situ
- Hastial extremo
- Hastial intermedio
- Hastial intermedio doble

2. ELEMENTOS

- Aletas
- Muros laterales/ en prolongación
 - Convencional
 - Tierra armada
 - De contrafuertes
- Cimentación de muros laterales
 - Superficial
 - Zapata
 - Losa
 - Viga
 - Emparrillado
 - Otros
 - Sin determinar
 - Profunda
 - Pilotes
 - Pantallas
 - Cajones hincados
 - Pozos
 - Recintos tablestacados
 - Otros
 - Sin determinar
 - Sin determinar
- Pintura / tratamiento protector
- Revestimiento
- Otros (...)

Ver Figuras n° 241 y n° 242

3. MATERIALES

MATERIALES	Hastial	Aletas	Muros laterales/ en prolongación	Cimentación	Revestimiento	Otros
Mampostería						
Sillería						
Fábrica de ladrillo						
Fábrica de bloques						
Hormigón en masa						
Hormigón armado						
Hormigón pretensado						
Hormigón sin determinar						
Chapa ondulada						

4. OBSERVACIONES

FIGURA 237. FICHA DE MARCO – TUBO (CONTINUACIÓN).

3. Hastiales



FIGURA 238. ELEMENTOS DE LA SUBESTRUCTURA DE UN MARCO.

En la definición de la nomenclatura a utilizar para los hastiales, es preciso distinguir entre los siguientes componentes:

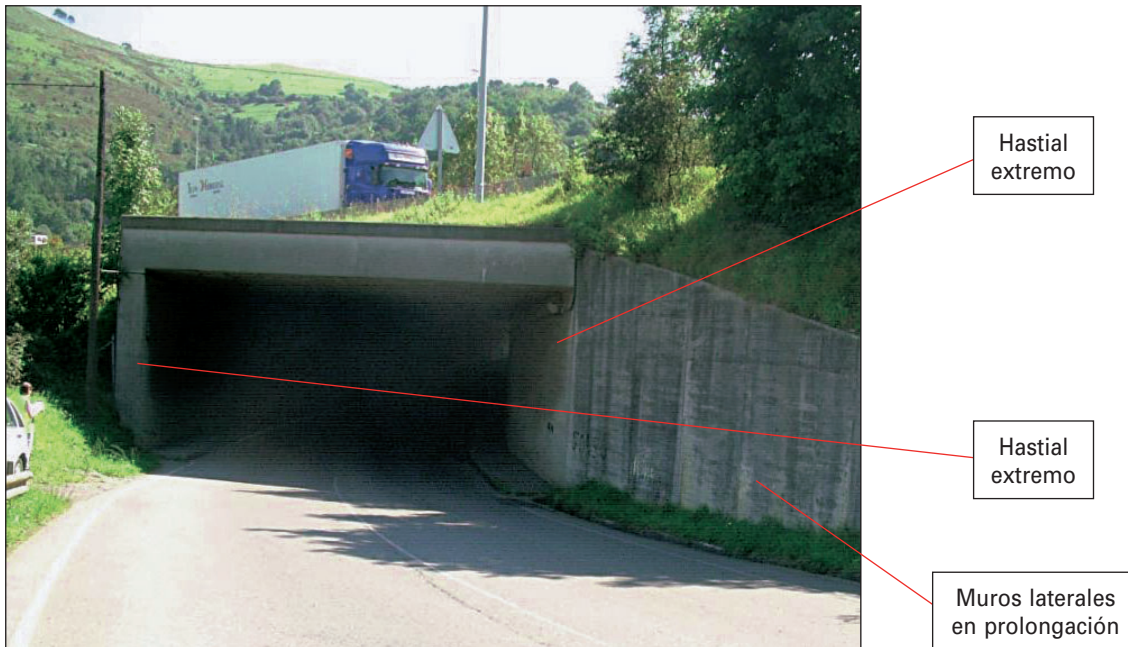

FIGURA 239. IDENTIFICACIÓN DE HASTIALES.

3. Muros laterales/en prolongación

Muros de contención del terraplén que arranca del hastial en un marco o de la embocadura en un tubo, con la particularidad de que tienen cimentación.

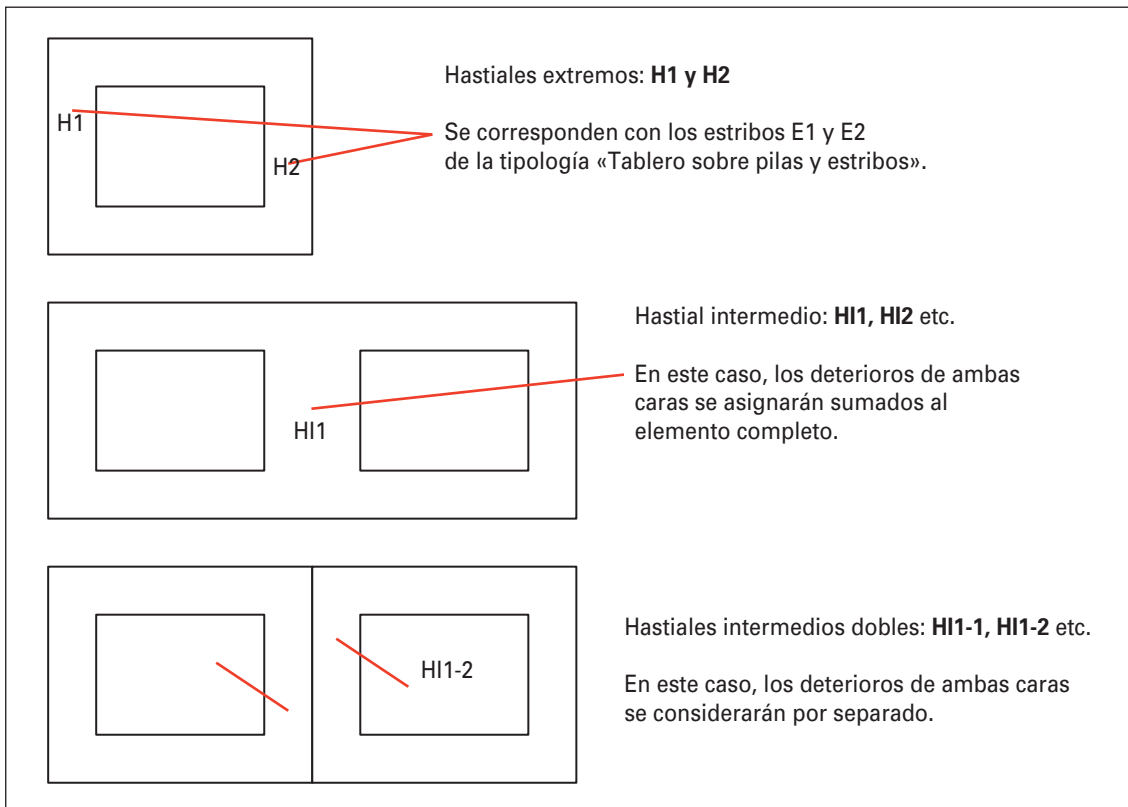

FIGURA 240. MUROS LATERALES DE UN MARCO.

El resto de elementos del tubo son iguales a los del marco.

5.6.2. FICHA DE ELEMENTOS NO RESISTENTES

Ver ficha de Elementos no resistentes en Tipología: Tablero de losa/vigas/cajón, epígrafe 5.3.5.

La conservación de cualquier elemento de la infraestructura debe estar coordinada con el resto de elementos de la misma, debe ser homogénea para toda la red, y debe basarse en criterios objetivos. Por ello, el tratamiento de la información disponible es fundamental, dada la gran cantidad de información disponible hoy en día y los medios al alcance, es necesario contar con una herramienta informática que nos permita procesar la información y almacenarla.

Los datos anotados en las fichas de Inventario, así como las fotografías descriptivas de la obra se introducen en una aplicación informática (Módulo SGP Inspector) diseñada a tal efecto, y que a su vez forma parte de otro programa más completo, que incluye para cada obra de paso su ficha de Inspección Básica, Inspección Principal e Inspección Especial si la hubiere, y que será facilitada por la Dirección General de Carreteras, a través de las distintas unidades territoriales y responsables de conservación, a las distintas empresas de conservación. Las fotografías, de forma previa a su introducción en la aplicación informática, es necesario que se renombren según lo expuesto en el Anejo 5.

Una vez realizado el Inventario de una obra de paso se entregan los ficheros informáticos resultantes de haber introducido en la aplicación informática los datos recogidos.

Se ha desarrollado una página Web de Consulta de Inventarios, Inspecciones Principales e Inspecciones Básicas de las obras de paso, de manera que la información esté disponible para los distintos servicios territoriales y usuarios autorizados.

I.1. FICHA DE ESTRUCTURAS DE TIPOLOGÍA ATIRANTADO

I.1.1. FICHA DE VANOS: ATIRANTADO

La nomenclatura utilizada para denominar los componentes vano (V), pilono (PL), estribos (E), es la misma que la expuesta en la situación general.

El componente haz de tirantes (HT) engloba todos los tirantes que salen de un haz. La numeración de los componentes se realizará en orden creciente del estribo n.º 1 (E1) al estribo n.º 2 (E2). Para cada grupo de tirantes (haz) se indicará el pilono y los vanos/anclaje al macizo exterior que une.



FIGURA 241. DENOMINACIÓN DE COMPONENTES. PUENTE ATIRANTADO.

Cada tirante de un haz tendrá asignado implícitamente un número para poder identificarlo¹. Al igual que en el caso de las péndolas se distinguirán diferentes planos de tirantes (derecho, izquierdo, central) dentro de cada haz.

Dentro de cada plano los tirantes se numerarán comenzando por 1 y en orden creciente desde el más cercano al pilono al más alejado².

¹ La numeración de tirantes se podrá utilizar a nivel de la inspección (localización de deterioros relevantes), no a nivel de inventario.

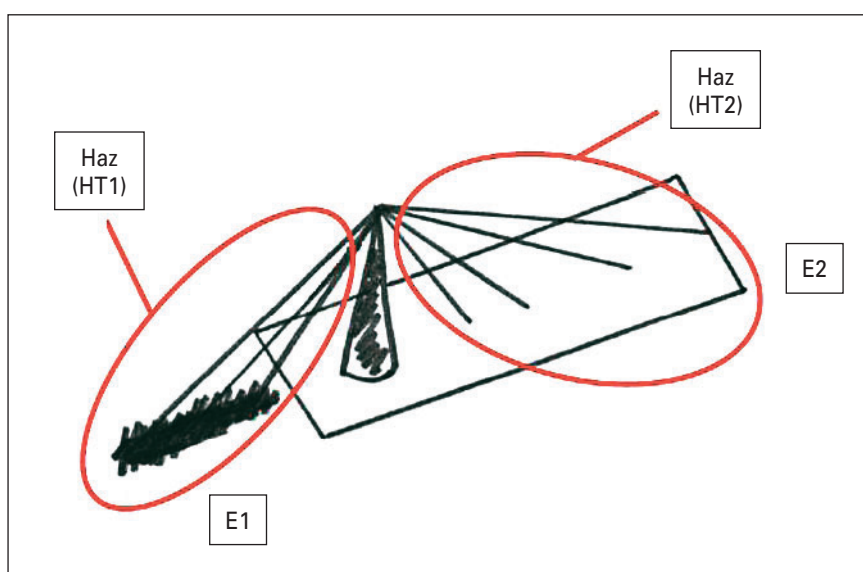
² Tirantes denominados con el mismo número, la mayoría de las veces serán de distinta longitud. Aunque su diámetro pueda coincidir, el número de cables de cada tirante puede variar.



FIGURA 242. DENOMINACIÓN DE COMPONENTES. PUENTE ATIRANTADO. EJEMPLO 1.



FIGURA 243. DENOMINACIÓN DE COMPONENTES. PUENTE ATIRANTADO. EJEMPLO 2.

I.1.2. FICHA DE VANOS: ATIRANTADO

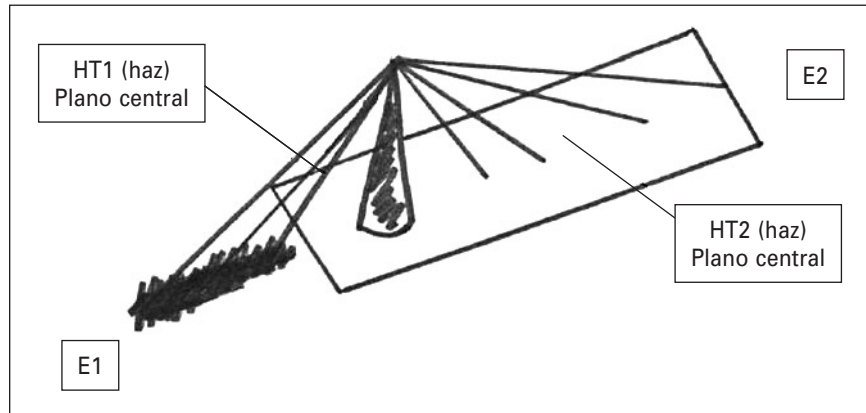
FICHA DE VANOS

VANOS Nº: de

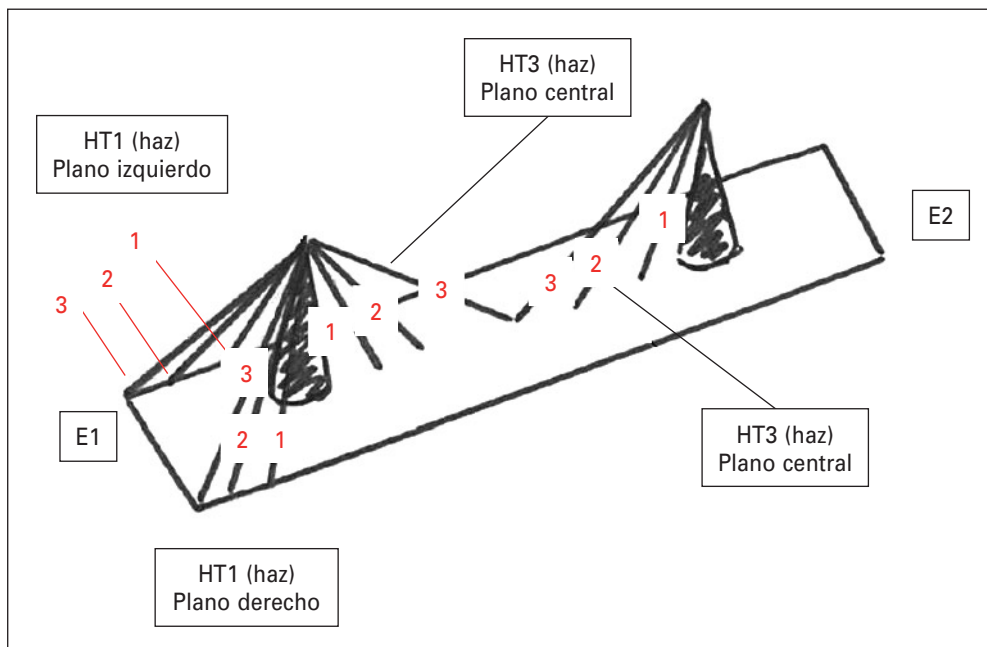
1. TIPOLOGÍA DEL VANO: ATIRANTADO

2. TABLERO:

Ver ficha de vanos: Tablero de losa/vigas/cajón, epígrafe 5.3.1.

Ver ficha de vanos: Tablero de losa/vigas/cajón, epígrafe 5.3.1.

2.1 Tipología del tablero:

. Losa
. Vigas } [] Forjado
. Cajón/Artesa } [] Canto variable en vanos: ...

Vigas transversales
. Losa de compresión
. Bovedillas
. Otros

2.2 Descripción de elementos:

LOSA: [] Prefabricada [] In situ . Maciza . Aligerada . Sin determinar . No nervada . Nervada	CAJÓN/ ARTESA: [] Prefabricado [] In situ . Simple . Múltiple Nº No Visible . Visible	VIGAS: [] Prefabricado [] In situ [] Rectangular [] En I [] En I [] En I [] En celosía [] Otras	Forjado [] Prefabricado [] In situ . Continuo . No continuo . Ambos
---------------------------------------------------------------------------------------------------------------------------	-------------------------------------------------------------------------------------------------------------------------	----------------------------------------------------------------------------------------------------------------------------------	---------------------------------------------------------------------------------------

3. APOYOS/CONEXIONES:

3.1 Conexión con subestructura:

CONEXIÓN	Pilar/Pilono	Estribos
Articulada		
Rígida		

3.2 Unión a 1/2 madera Tablero-Tablero:

APOYOS	Situación (P/V)	Nº de Apoyos	Rótula	Dado	Rodillo	Casquet	Base	Asiento	Zanahoria	Cable	Sinca	Otros
AM1-1												
(...)												
AMn-m												

Ver ficha de pilas, epígrafe 5.3.2.

[] Cama de nivelación

4. OTROS ELEMENTOS DEL TABLERO:

Ver ficha de vanos: Tablero de losa/vigas/cajón, epígrafe 5.3.1.

[] Costillas / Jabalcones

Riostras: [] Traviesas en apoyos
[] Traviesas intermedias
[] Cruces de San Andrés
[] En K
[] Otros

[] Placas de Encofrado perdido
[] Pretensado exterior
[] Refuerzos
[] Revestimiento protector
[] Revestimiento
[] Otros:

[] Apoyo a 1/2 madera Tablero - Tablero
[] Apoyo en Pilas
[] Apoyo en Estribos

[] Cables
[] Vainas
[] Anclajes
[] Desviadores

FIGURA 244. FICHA DE PUENTES ATIRANTADOS.

5. MATERIALES:

MATERIALES	Losa / Vigas / Cajón / Artesa	Forjado	Cama de nivelación	Costillas/ Jabalcones	Riostras	Placas de Encofrado perdido	Pretensado exterior		
							Cables	Vainas	Anclaje
Hormigón en masa									
Hormigón armado									
Hormigón pretensado									
Hormigón sin determinar									
Metálico									
Cerámico									
Madera									
Plástico / Mat. vitreos									
Elastómero									
Fibra de carbono									
Otros									

MATERIALES	Desviaciones	Revestimiento	Refuerzos	Otros	Apoyo a 1/2 madera	Apoyo a 1/2 madera	Apoyo a 1/2 madera
					Código: ... Tipo: ...	Código: ... Tipo: ...	Código: ... Tipo:
Hormigón en masa								
Hormigón armado								
Hormigón pretensado								
Hormigón sin determinar								
Metálico								
Cerámico								
Madera								
Plástico / Mat. vitreos								
Elastómero								
Fibra de carbono								
Otros								

6. OBSERVACIONES: _____

FIGURA 245. FICHA DE PUENTES ATIRANTADOS (CONTINUACIÓN).

I.1.3. FICHA DE PILONOS

FICHA DE PILONOS

PILONOS N° de

Ver tipología de apoyos en ficha de pilas, epígrafe 5.3.2.

1. TIPOLOGÍA DEL PILONO.

<input type="checkbox"/> Torre simple	<input type="checkbox"/> Vertical	<input type="checkbox"/> Prefabricado
<input type="checkbox"/> Torres dobles eventas	<input type="checkbox"/> Inclinada	<input type="checkbox"/> In situ
<input type="checkbox"/> Torres dobles arriostradas		
<input type="checkbox"/> En A		
<input type="checkbox"/> En A prolongada	<input type="checkbox"/> Continuo	
<input type="checkbox"/> En diamante	<input type="checkbox"/> No continuo	
<input type="checkbox"/> En diamante prolongado		
<input type="checkbox"/> Otras (...)		

Ver Figuras n° 248 a n° 253

2. APOYOS/ CONEXIONES.

Conex. Pilon-Tablero Articulada Rígida

APOYOS	Apoyo a media madera pilono-tablero (Si / No)	N° de Apoyos	Rótula	Dado	Rodillo/ Casquete	Deslizante	Anclado	Zunchado	Confinado	Simple	Otros	Sin determinar
APL11												
APL12												
APL1n												

Cama de nivelación conex. pilono-tablero

Conex. Pilon-Cimient. Articulada Rígida

APOYOS	N° de Apoyos	Rótula	Dado	Rodillo/ Casquete	Deslizante	Anclado	Zunchado	Confinado	Simple	Otros	Sin determinar
APLc1											
APLc2											
APLcn											

Cama de nivelación conex. pilono-cimiento

Ver ficha de Pilas epígrafe 5.3.2 en Tipología: Tablero de losa/vigas/cajón

3. OTROS ELEMENTOS DE PILONOS

<input type="checkbox"/> Riostras	<input type="checkbox"/> Pedestal	<input type="checkbox"/> Pintura / tratamiento protector
<input type="checkbox"/> Cargadero	<input type="checkbox"/> Dispositivos antisísmicos	<input type="checkbox"/> Revestimiento
<input type="checkbox"/> Tajamar	<input type="checkbox"/> Refuerzos	<input type="checkbox"/> Otros (...)

4. CIMENTACIÓN

Ver ficha de Pilas epígrafe 5.3.2 Tipología: Tablero de losa/vigas/cajón

<input type="checkbox"/> Superficial: <ul style="list-style-type: none"> <input type="checkbox"/> Zapata <input type="checkbox"/> Losa <input type="checkbox"/> Viga <input type="checkbox"/> Otros <input type="checkbox"/> Sin determinar 	<input type="checkbox"/> Profunda: <ul style="list-style-type: none"> <input type="checkbox"/> Pilotes <input type="checkbox"/> Pantallas <input type="checkbox"/> Cajones hincados <input type="checkbox"/> Pozos <input type="checkbox"/> Recintos tablestacados <input type="checkbox"/> Otros <input type="checkbox"/> Sin determinar
<input type="checkbox"/> Sin determinar	

FIGURA 246. FICHA DE PUENTES ATIRANTADOS (CONTINUACIÓN).

5. MATERIALES

MATERIALES	Pilono	Cama de nivelación		Riostra	Cargadero	Tajamar	Pedestal	Disposit. Antisísmi.	Refuerzos	Revest.	Otros	Cimentación
		Conexión pílono-tablero	Conexión pílono-cimiento									
Sillería												
Mampostería												
Fábrica de ladrillos												
Fábrica de bloques												
Hormigón en masa												
Hormigón armado												
Hormigón pretensado												
Hormigón sin determinar												
Metálico												
Elastómero												
Otros												

MATERIALES	Conex. Pílono/Tablero	Conex. Pílono/Tablero	Conex. Pílono/Cimiento	Conex. Pílono/Cimiento	
	Código	Código	Código	Código
	Tipo	Tipo	Tipo	Tipo
Sillería					
Mampostería					
Fábrica de ladrillos					
Fábrica de bloques					
Hormigón en masa					
Hormigón armado					
Hormigón pretensado					
Hormigón sin determinar					
Metálico					
Elastómero					
Otros					

6. OBSERVACIONES:

FIGURA 247. FICHA DE PUENTES ATIRANTADOS (CONTINUACIÓN).

TIPOLOGÍA DEL PILONO

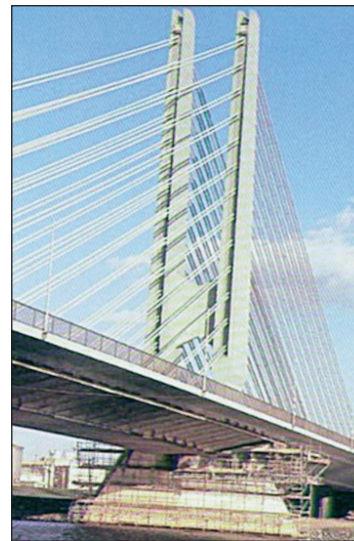
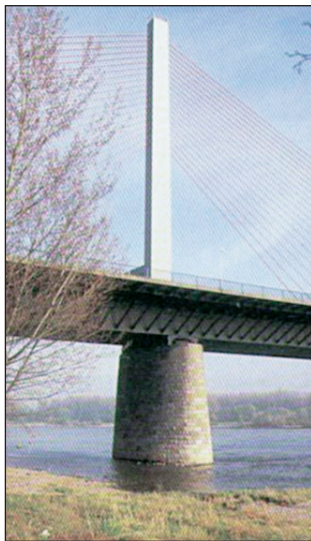

FIGURAS 248, 249 Y 250. TIPOLOGÍA DE PILONOS: TORRE SIMPLE, TORRES DOBLES EXENTAS Y TORRES DOBLES ARRIOSTRADAS.



FIGURAS 251, 252 Y 253. TIPOLOGÍA DE PILONOS: EN A PROLOGADA, EN DIAMANTE Y EN DIAMANTE PROLONGADO.

I.1.4. FICHA DE TIRANTES

FICHA DE TIRANTES (Datos generales)

1. CARACTERÍSTICAS GENERALES

Ver Figuras nº 255 a nº 262

Atirantamiento en el tablero/macizo exterior (zona de anclaje)	Al centro	HT1	HT2	HTn
	A los bordes	Derecho		
Disposición transversal de los tirantes	Planos verticales			
	Planos oblicuos			
	Otras			
Disposición longitudinal de los tirantes	Solución en abanico			
	Solución en arpa			
	Solución intermedia			

Nº total de tirantes / anclajes

Nº de líneas por zona de anclaje: Cada línea representa un plano de cables visto en planta, en una zona de anclaje. Ver Figuras nº 263 y nº 264

Nº Líneas	CENTRO		BORDES	
		DERECHO	IZQUIERDO	
HT1				
HT2				
HTn				

Tabla que relaciona el haz de cables con el pylon y los vanos a los que está unido. Un haz o parte de él también puede estar unido a un macizo exterior.

Localización del haz	PILONO	VANOS	MACIZO EXTERIOR
	HT1		
HT2			
HTn			

FIGURA 254. FICHA DE PUENTES ATIRANTADOS (CONTINUACIÓN).

CARACTERÍSTICAS GENERALES

1. Zonas de anclaje



Atirantamiento al eje del tablero
(ANCLAJE AL TABLERO)

FIGURAS 255 Y 256. ATIRANTAMIENTO AL EJE DEL TABLERO.



Atirantamiento a los
bordes del tablero

FIGURA 257. ATIRANTAMIENTO A BORDE DE TABLERO.

2. Disposición transversal de los tirantes
Planos verticales



FIGURA 258. TIRANTES SEGÚN UN PLANO VERTICAL.

Planos oblicuos



FIGURA 259. TIRANTES SEGÚN PLANOS OBLICUOS.

5. Disposición longitudinal de los tirantes

Solución en abanico

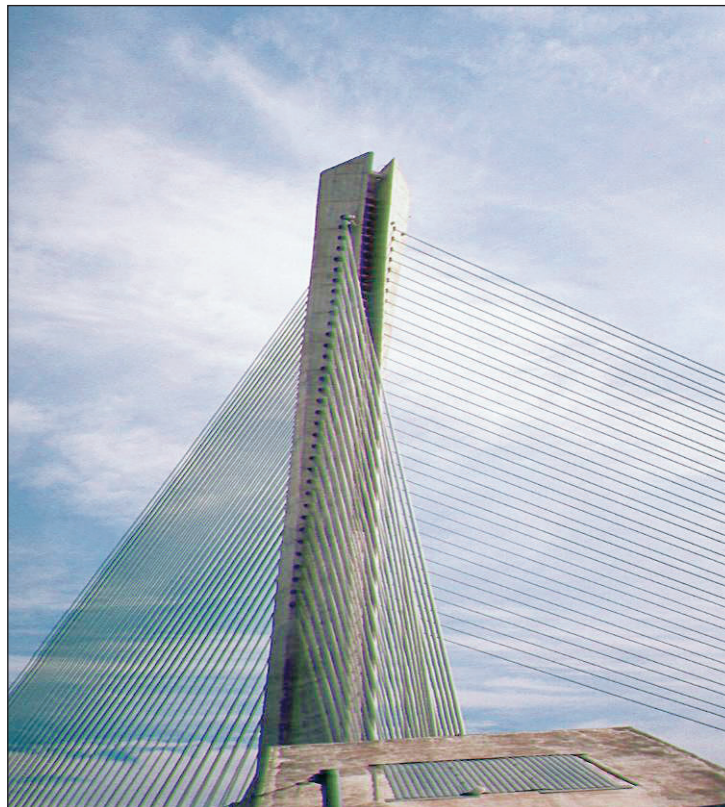

FIGURA 260. TIRANTES EN ABANICO.

Solución en arpa

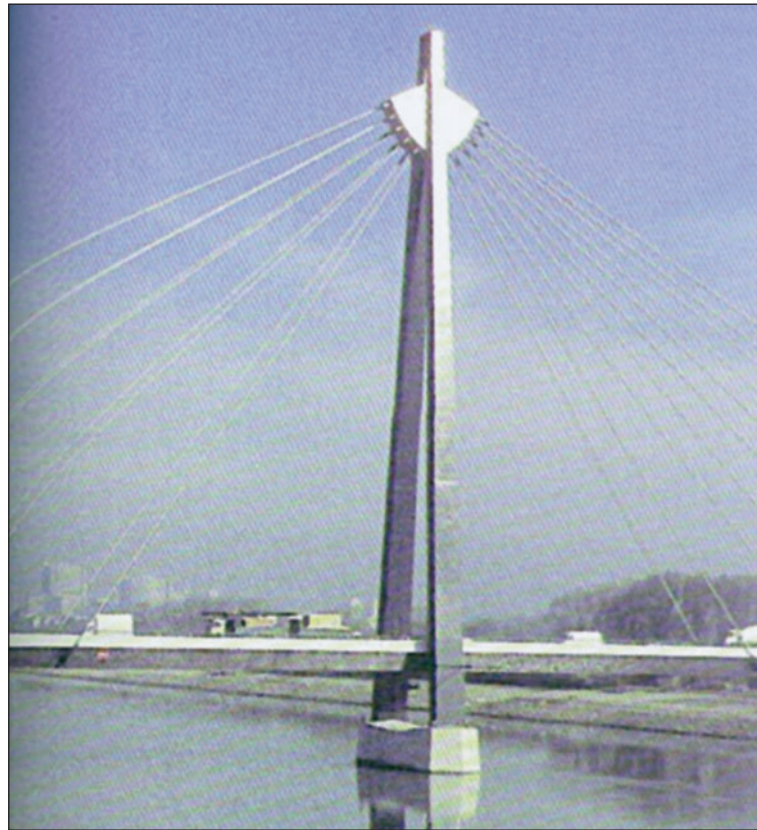

FIGURA 261. TIRANTES EN ARPA.

Solución intermedia



FIGURA 262. TIRANTES CON SOLUCIÓN INTERMEDIA.

4. N.º de líneas por zona de anclaje



FIGURA 263. LÍNEA ÚNICA DE TIRANTES POR ZONA DE ANCLAJE.



FIGURA 264. LÍNEA DOBLE DE TIRANTES POR ZONA DE ANCLAJE.

FICHA DE TIRANTES (Grupos)

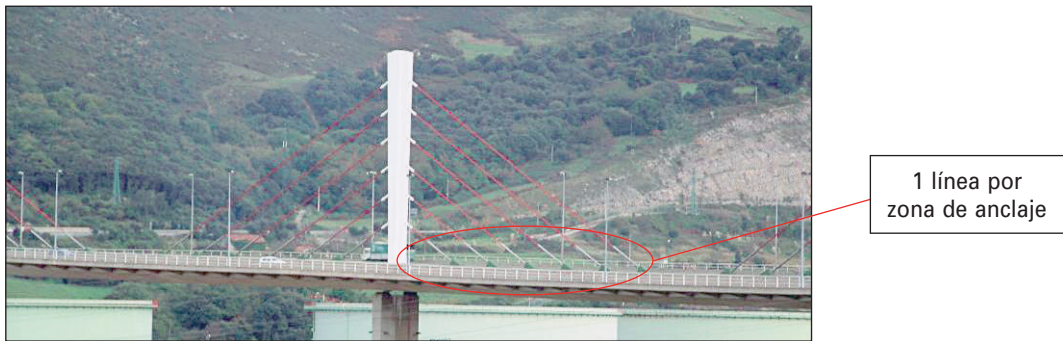
TIRANTES Nº.....

1. CARACTERÍSTICAS DE LOS CABLES

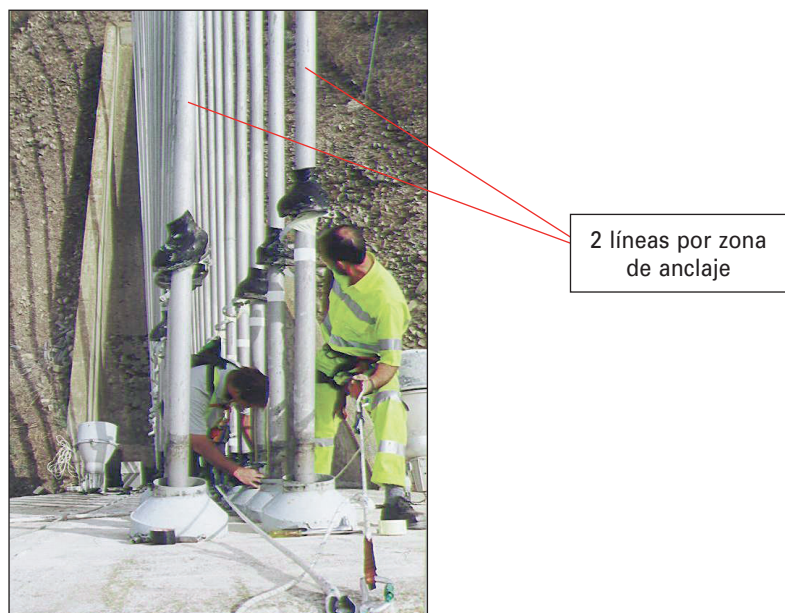
Sección del cable { De alambres paralelos
 Cerrado
 Torones
 Sin determinar

Recubrimiento de los cables { Vaina
 Pintura/tratamiento protector

Inyección { Lechada cemento
 Cera
 Otros
 Sin determinar

Ver códigos de tirantes en el epígrafe 4.5.1.3.
Denominación de componentes en estructuras tipología: Atirantado.

Ver Figuras nº 266 a nº 269

Ver Figuras nº 272 y nº 273

Sólo tendrán inyección los cables con vaina y los torones

2. CONEXIONES

2.1. Conexión tirante - tablero / tirante - macizo exterior

Anclaje al tablero
 Anclaje macizo exterior

Ver Figura nº 274

2.2. Conexión tirante - pilono

Conexión tirante - pilono { Continua (Sobre silla)
 Anclados { Cruzados en (caras dorsales)
 Sin cruzarse (en caras frontales)
 Sin determinar

Ver Figuras nº 275 a nº 280

3. OTROS

Otros:

4. MATERIALES

MATERIALES	Cable	Vainas	Anclaje al tablero	Anclaje macizo exterior	Anclaje tirante-pilono	Otros
Metálico						
Hormigón en masa						
Hormigón armado						
Hormigón pretensado						
Plástico						
Fibra						

5. OBSERVACIONES

FIGURA 265. FICHA DE PUENTES ATIRANTADOS (CONTINUACIÓN).

CARACTERÍSTICAS DE LOS CABLES

1. Sección de cable

De cordones paralelos



FIGURA 266. TIRANTE DE CORDONES PARALELOS.

Cerrada



FIGURAS 267 Y 268. TIRANTE DE SECCIÓN CERRADA.

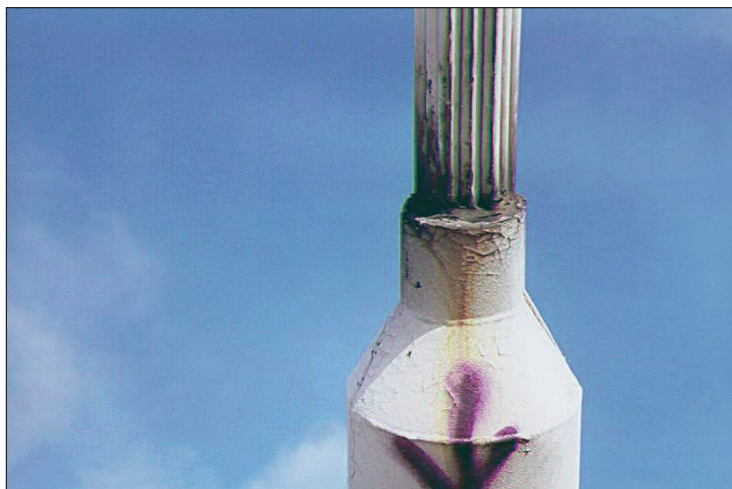
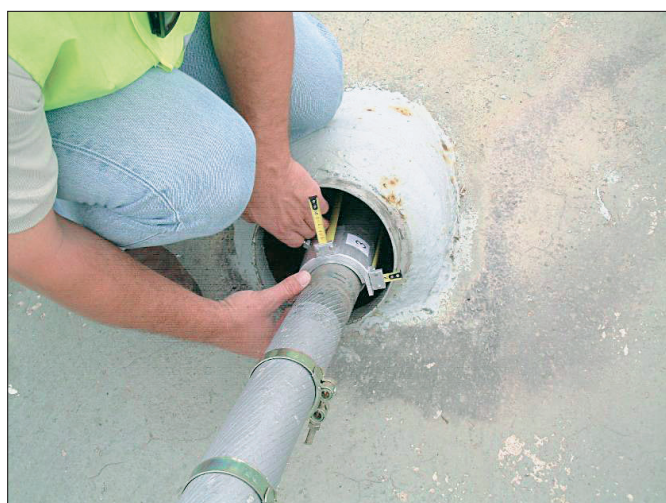

FIGURA 269. SECCIÓN DE CABLES CERRADOS

2. **Torones**

Sección de cables embebidos en una lechada de mortero de cemento.

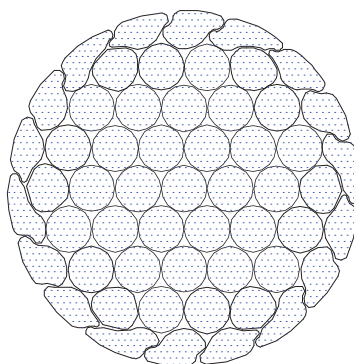

FIGURA 270. TORÓN.



FIGURA 271. TORÓN.

3. **Recubrimiento de los tirantes**

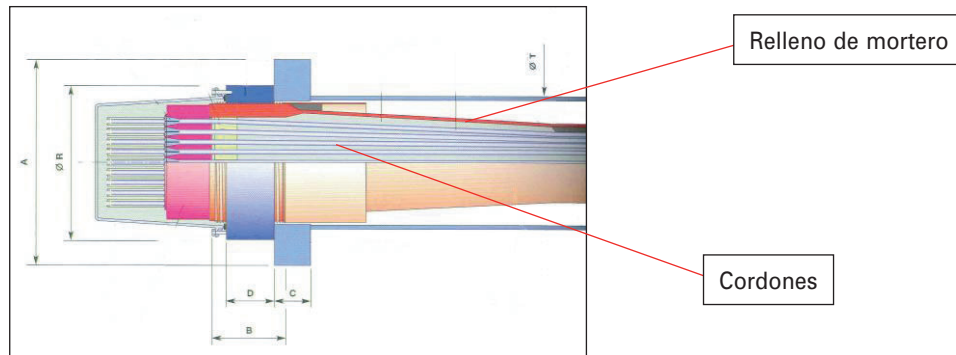
Vaina



FIGURA 272. VAINA.

Tratamiento protector



FIGURA 273. TRATAMIENTO PROTECTOR.

APOYOS / CONEXIONES

1. Conexión Tirante – Tablero



FIGURA 274. ANCLAJE TIRANTE/TABLERO.

2. Conexión Tirante – Pilono

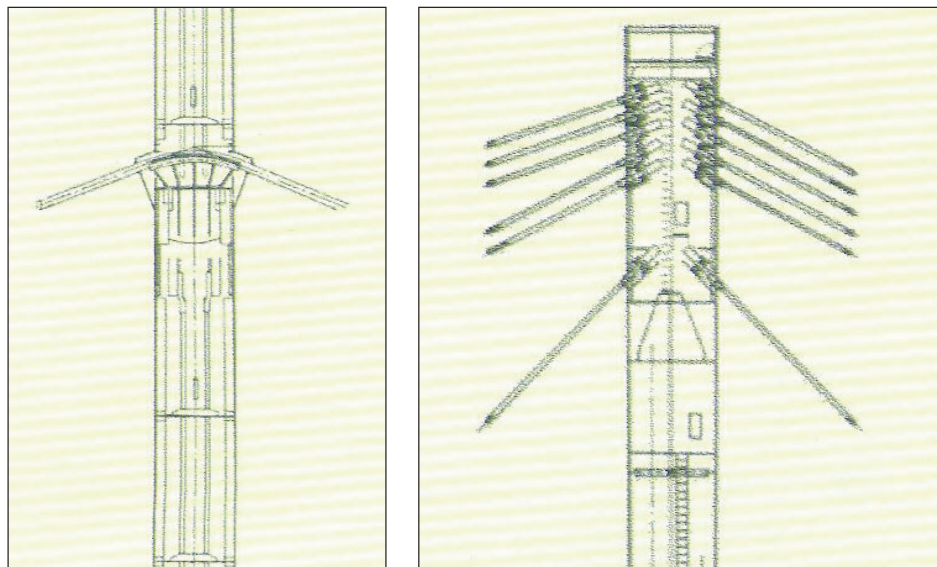

FIGURAS 275 Y 276. CONEXIÓN DE TIRANTES AL PILONO (CONEXIÓN CONTINUA – TIRANTES ANCLADOS SIN CRUCE).



FIGURA 277. TIRANTES ANCLADOS CRUZADOS.



FIGURAS 278 Y 279. TIRANTES ANCLADOS CRUZADOS.

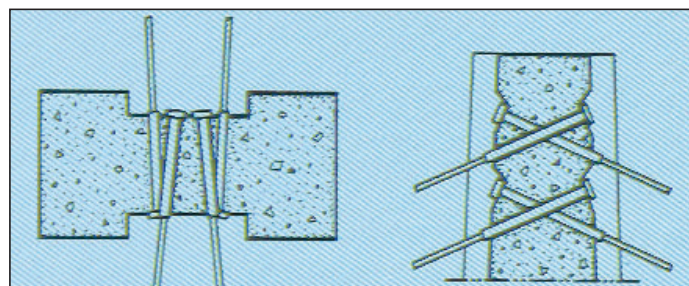
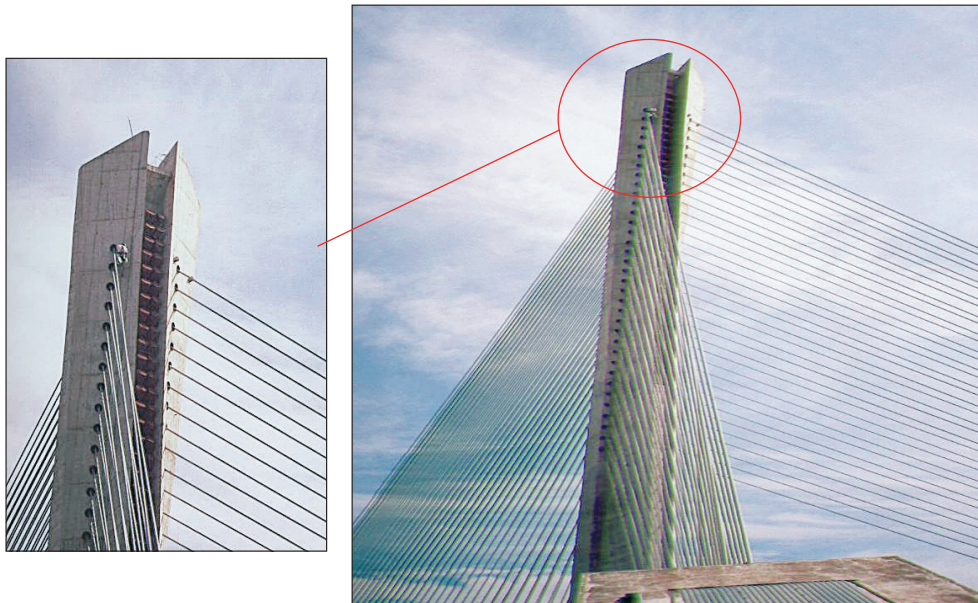

FIGURA 280. TIRANTES ANCLADOS CRUZADOS.

I.1.5. FICHA DE PILAS

Ver ficha de Pilas en Tipología: Tablero de losa/vigas/cajón, epígrafe 5.3.2.

I.1.6 FICHA DE ESTRIBOS

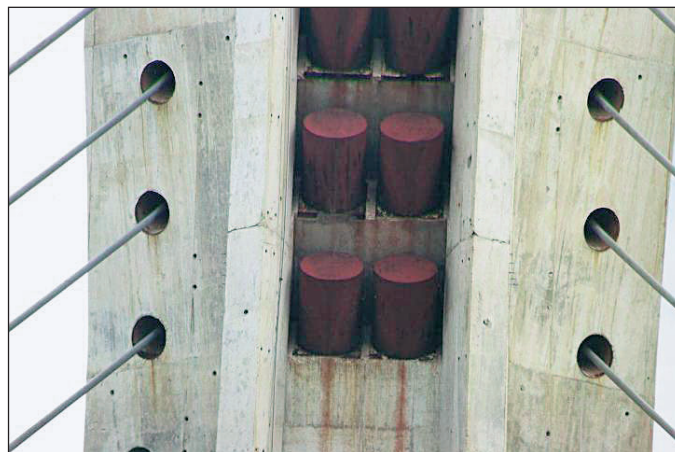
Ver ficha de Estribos en Tipología: Tablero de losa/vigas/cajón, epígrafe 5.3.3.

I.1.7 FICHA DE JUNTAS

Ver ficha de Juntas en Tipología: Tablero de losa/vigas/cajón, epígrafe 5.3.4.

I.1.8 FICHA DE ELEMENTOS NO RESISTENTES

Ver ficha de Elementos no resistentes en Tipología: Tablero de losa/vigas/cajón, epígrafe 5.3.5.

II.1. FICHA DE ESTRUCTURAS TIPO PASARELA

II.1.1. DENOMINACIÓN DE OTROS COMPONENTES Y ELEMENTOS

En una pasarela se distinguen los siguientes componentes:

- Pórtico principal: pórtico que salva el obstáculo (calzada, ferrocarril...). Se definen dentro del pórtico principal los siguientes componentes:
 - Componente vano (VPx, vano pórtico principal x)
 - Componente pila (PPx, pila pórtico principal x)

En general cualquier componente que pertenezca al pórtico principal se denominará como sigue:

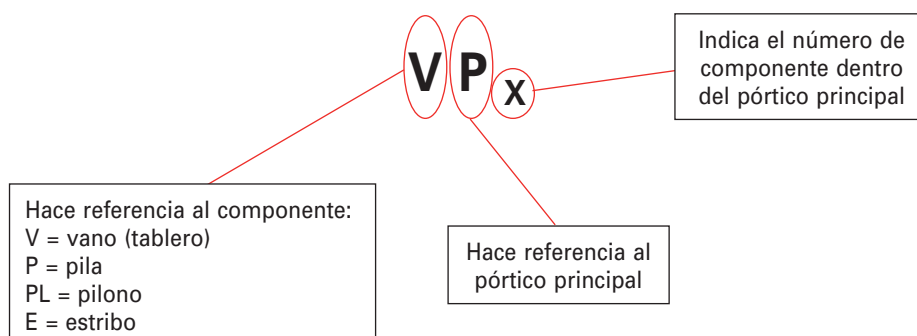

- Escaleras/rampas de accesos: Equipamientos que conectan el tránsito peatonal, con pendiente suave, de un nivel superior a otro inferior y viceversa.
 - Componente vano (VxEy vano x de la escalera y; VxRy vano x de la rampa y)
 - Componente pila (PxEy pila x de la escalera y; PxRy, pila x de la rampa y)

En general cualquier componente que pertenezca las rampas o escaleras se denominará como sigue:

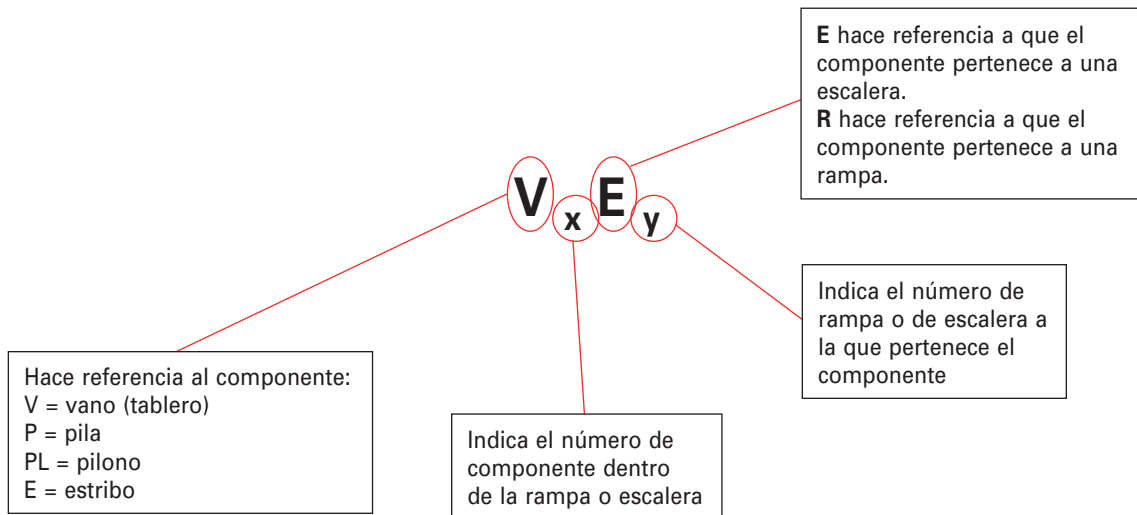

Dada la complejidad que en general pueden presentar estas estructuras es necesario incluir una nomenclatura especial para sus componentes.

El pórtico principal se designará de acuerdo con los criterios generales ya mencionados. Las rampas/escaleras de acceso se numerarán comenzando por el lado derecho de la pasarela (orientados según P.K. creciente), siguiendo un sentido de rotación anti horario. Dentro de cada rampa/escalera de acceso los vanos, pilas y otros elementos se numeran desde fuera (cuña de acceso) hacia el pórtico principal.

Es conveniente que el inspector realice un croquis explicativo de la nomenclatura utilizada.

En el siguiente esquema se muestra el sistema de nomenclatura a utilizar:



FIGURA 281. DENOMINACIÓN DE COMPONENTES. PASARELA PEATONAL.

II.1.2. FICHA DE ELEMENTOS: PASARELA

Esta ficha sólo se rellenará en el caso particular de que la estructura sea una pasarela peatonal, siendo el tratamiento análogo al de tablero sobre pilas y estribos.

Se define en primer lugar el pórtico principal como aquel que salva el obstáculo principal de la pasarela, siendo las rampas/escaleras aquellos elementos que conectan el tránsito peatonal, con pendiente suave, de un nivel superior a otro inferior y viceversa.

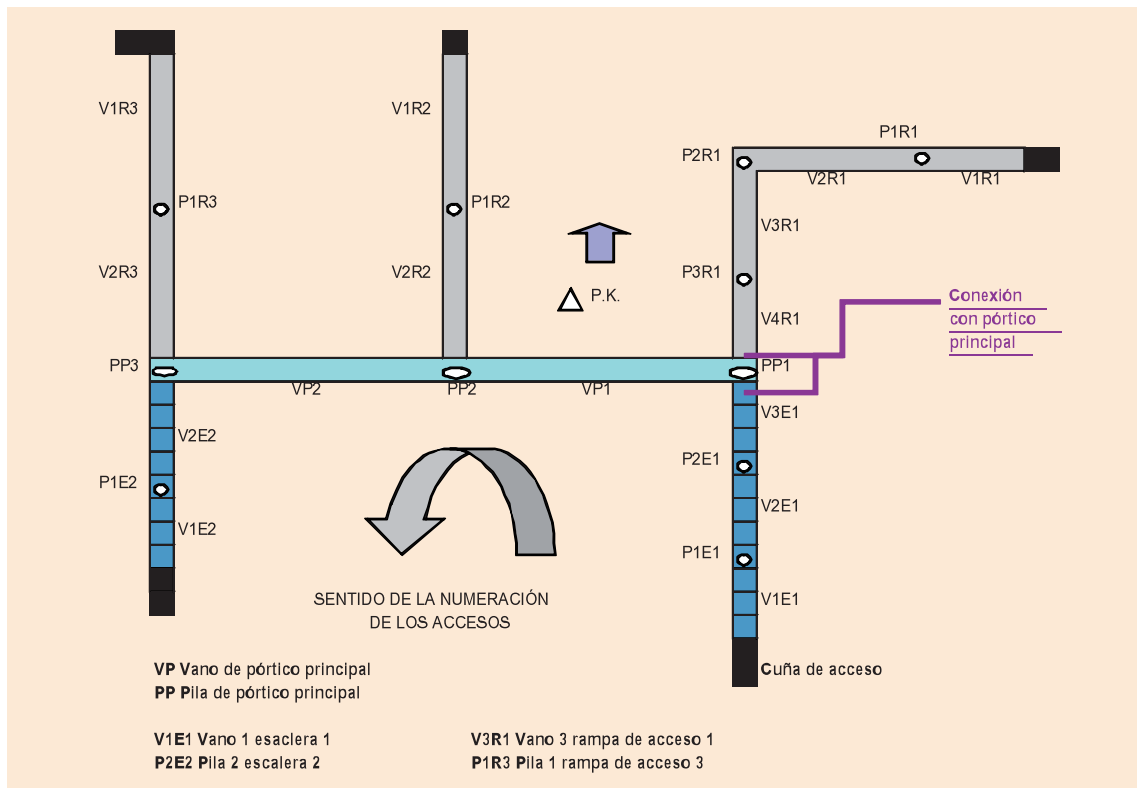
El pórtico principal se clasificará dentro de la ficha correspondiente a su tipología particular, mientras que las rampas/escaleras se clasificarán siguiendo la presente ficha.

FICHA DE RAMPAS/ESCALERAS

VANOS Nº: de

Ver ficha de vanos: Tablero de losa/vigas/cajón, epígrafe 5.3.1.

1. TIPOLOGÍA DEL VANO: TABLERO SOBRE PILAS Y ESTRIBOS

2. TABLERO:

2.1 Tipología del Tablero:

Rampa Escalera Elemento de sustentación: Losa () Forjado Vigas transversales Losa de compresión Chapa o trámex Otros(...)

2.2 Descripción de elemento de sustentación:

LOSA: () Prefabricada () In situ CAJÓN/ARTESA: () Prefabricado () In situ VIGAS: () Prefabricado () In situ Forjado () Prefabricado () In situ

Maciza Aligerada Sin determinar No Nervada Nervada Simple Multiple Nº... No visible Visible Rectangular En En En En celosia Otras Continuo No continuo Ambos

3. APOYOS/CONEXIONES:

3.1 Conexión con subestructura:

CONEXIÓN	Pilas	Estribos
Articulada		
Rígida		

Ver ficha de vanos: Tablero sobre pilas y estribos, epígrafe 5.2.1

Ver TIPOLOGÍA DE LOS APOYOS en ficha de pilas, epígrafe 5.3.2.

3.2 Unión a 1/2 madera Tablero-Tablero:

APOYOS	Situación (P/V)	Nº de Apoyos	Rótula	Dado	Rodillo	Casquete	Deslizante	Anclado	Zunchado	Confinado	Simple	Otros	Sin determinar
AM1-													
AMn-													

HI1 -1

Ver Figuras nº 282 a nº 285

3.3 Conexión con pórtico principal:

() Articulada () Rígida

APOYOS Apoyo a 1/2 Inchado Confinado Simple Otros Sin determinar

Ver códigos de apoyos en el epígrafe 4.5.1.4. Denominación de otros componentes y elementos.

() Cama de nivelación conexión pórtico principal

FIGURA 282. FICHA DE RAMPAS/ESCALERAS EN PASARELA.

En primer lugar será preciso definir si el elemento a inventariar es una rampa o una escalera y después se caracterizará cual es el elemento de sustentación de la misma. Este sistema de sustentación será equivalente a las distintas tipologías de Tablero de losa/vigas/cajón que ya se han visto anteriormente en el epígrafe 6.3.1



Ver ficha de vanos:
Tablero sobre pilas y estribos
epígrafe 5.3.1

Pórtico principal

FIGURA 283. PÓRTICO PRINCIPAL EN PASARELA.

4. OTROS ELEMENTOS DE LA RAMPA/ESCALERA:

() Costillas / Jabalcoes	Traviesas en apoyos	Apoyos a 1/2 madera Apoyos en Pilas Apoyos en Estribos
Riostras:	Traviesas intermedias Cruces de San Andrés En K Otros	
() Placas de Encofrado perdido () Guardacanto () Pretensado exterior () Refuerzos () Pintura/tratamiento protector () Revestimiento		
Otros:		

Ver ficha de vanos:
Tablero de losa/vigas/cajón, epígrafe 5.3.1.

FIGURA 284. FICHA DE RAMPAS/ESCALERAS EN PASARELA (CONTINUACIÓN).



Rampa

FIGURA 285. RAMPA EN PASARELA.



Escalera

FIGURA 286. ESCALERA EN PASARELA.

FICHA DE RAMPAS/ESCALERAS (2/2)

VANOS Nº: de

5. MATERIALES:

MATERIALES	Losa / Vigas / Cajón / Artesa	Forjado	Cama de nivelación 1/2 madera	Cama de nivelación conexión pórtico	Costillas / Jabalcoques	Riostras	Placas de Encofrado perdido	Pretensado exterior	Refuerzo	Guarda Cantos	Revestimiento	Otros
Hormigón en masa												
Hormigón armado												
Hormigón pretensado												
Hormigón sin determinar												
Metálico												
Cerámico												
Madera												
Plástico / Mat. vítreos												
Elastómero												
Fibra de carbono												
Otros												

MATERIALES	Apoyo a 1/2 madera Código: ... Tipo: ...	Apoyo a 1/2 madera Código: ... Tipo: ...	Apoyo a 1/2 madera Código: ... Tipo: ...	Conexión con pórtico principal Código: ... Tipo: ...	C. Con pórtico Código: ... Tipo: ...
Hormigón en masa					
Hormigón armado					
Hormigón pretensado					
Hormigón sin determinar					
Metálico					
Cerámico					
Madera					
Plástico / Mat. vítreos					
Elastómero					
Fibra de carbono					
Otros					

6. OBSERVACIONES:

FIGURA 287. FICHA DE RAMPAS/ESCALERAS EN PASARELA (CONTINUACIÓN).

III.1. DEFINICIÓN DE TIPOS DE MATERIALES

III.1.1. HORMIGÓN



FIGURA 288. MATERIAL: HORMIGÓN EN MASA.



FIGURAS 289 Y 290. MATERIAL: HORMIGÓN ARMADO.

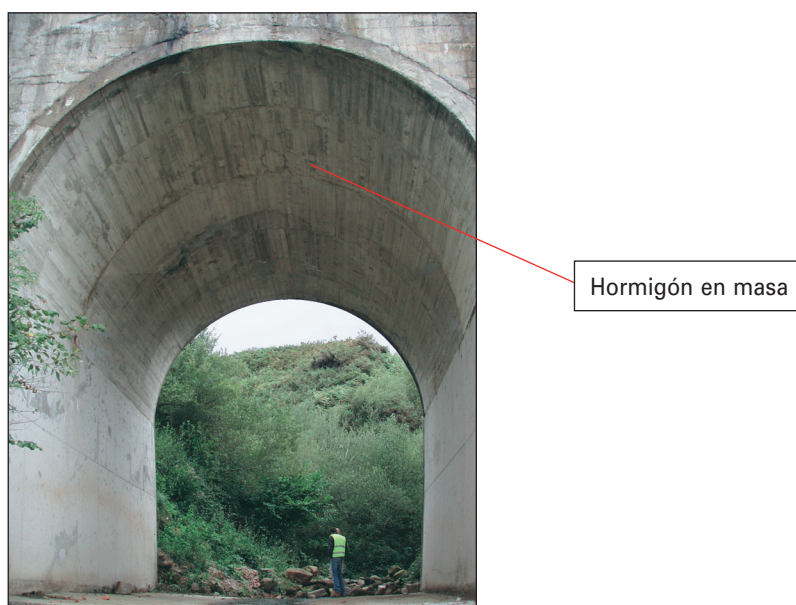

FIGURA 291. MATERIAL: HORMIGÓN PRETENSADO.

III.1.2. METÁLICO



FIGURAS 292 Y 293. MATERIAL: METÁLICO.

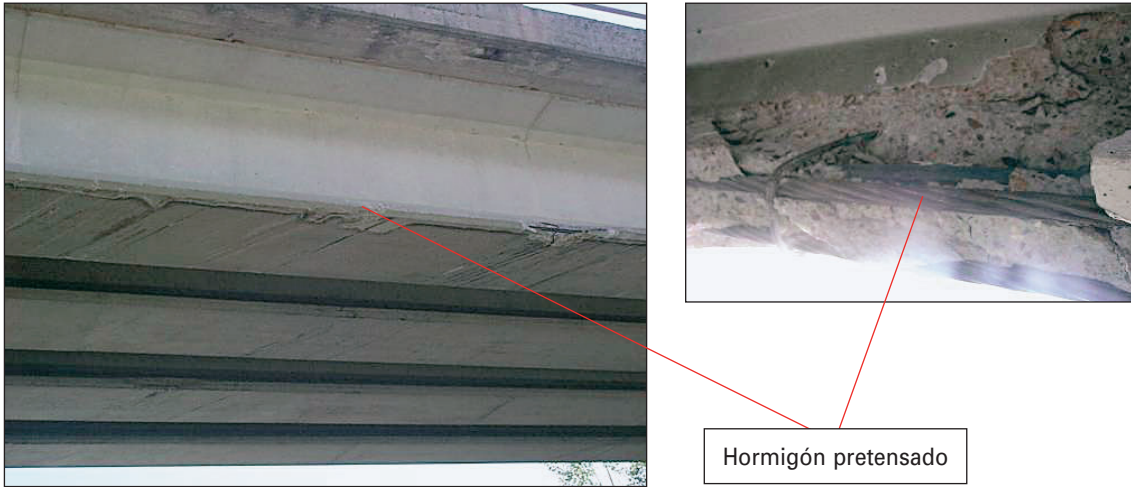

FIGURA 294. MATERIAL: METÁLICO.

III.1.3. FÁBRICA DE SILLERÍA

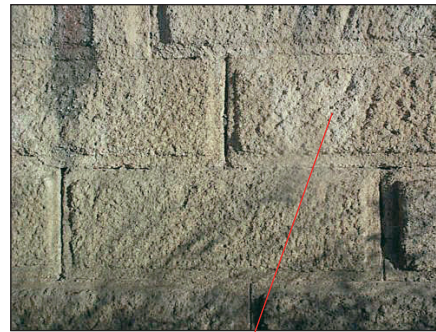

Sillares

FIGURAS N.º 295 Y N.º 296. MATERIAL: FÁBRICA DE SILLERÍA.

III.1.4. FÁBRICA DE MAMPOSTERÍA



Mampuestos



FIGURAS N.º 297, N.º 298, N.º 299 Y N.º 300. MATERIAL: FÁBRICA DE MAMPOSTERÍA.

III.1.5. FÁBRICA DE LADRILLO



FIGURAS N.º 301 Y N.º 302. MATERIAL: FÁBRICA DE LADRILLO.

III.1.6. FÁBRICA DE BLOQUES



FIGURA 303. MATERIAL: FÁBRICA DE BLOQUES.

III.1.7. ASFÁLTICO



FIGURA 304. MATERIAL: ASFÁLTICO.

III.1.8. ELASTÓMERO / NEOPRENO

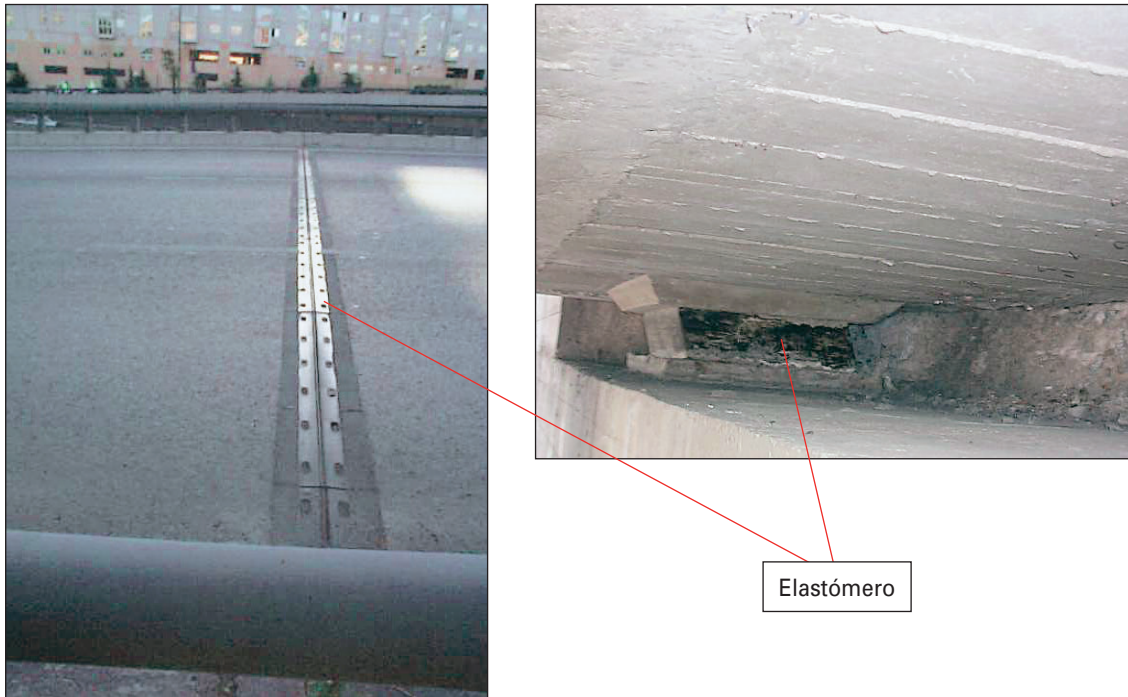

FIGURAS N.º 305 Y N.º 306. MATERIAL: ELASTOMÉRICO.

III.1.9. FIBRA DE CARBONO



FIGURA 307. MATERIAL: FIBRA DE CARBONO.

III.1.10. LOSETAS/ADOQUINES HIDRÁULICOS

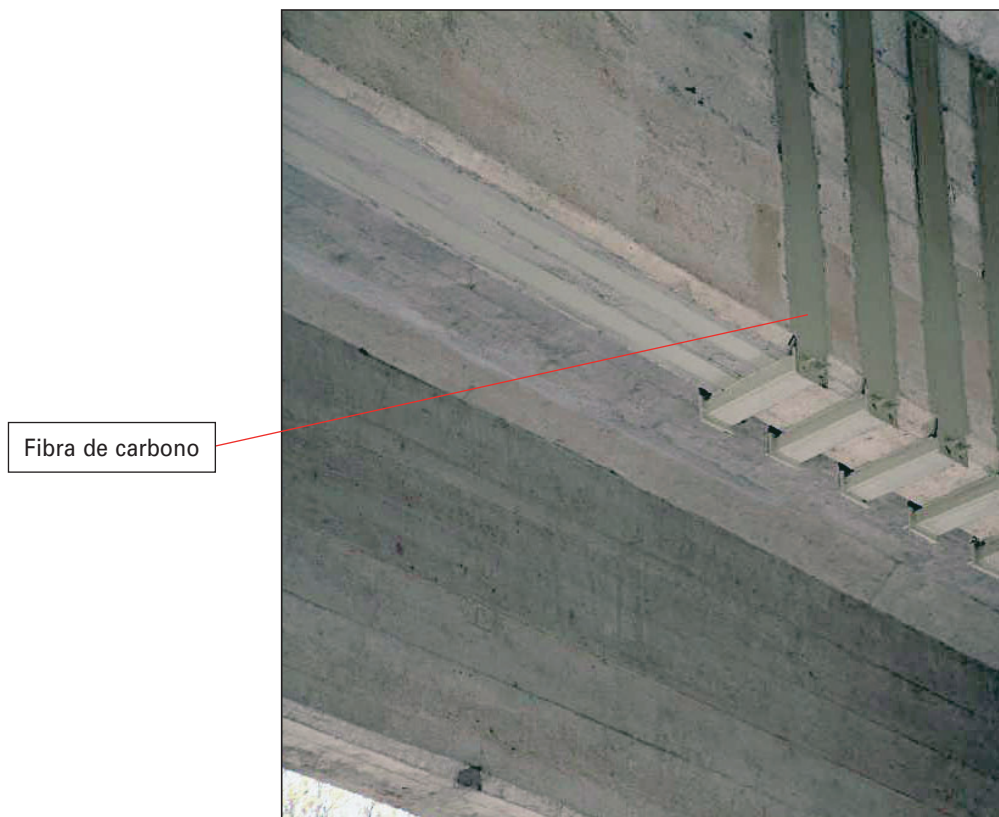

FIGURA 308. MATERIAL: LOSETAS/ADOQUINES HIDRÁULICOS.

III.1.11. LOSETAS/ADOQUINES PÉTREOS



FIGURA 309. MATERIAL: LOSETAS/ADOQUINES PÉTREOS.

III.1.12. PLÁSTICO/MATERIALES VÍTREOS



FIGURA 310. MATERIAL: PLÁSTICO / MATERIALES VÍTREOS.

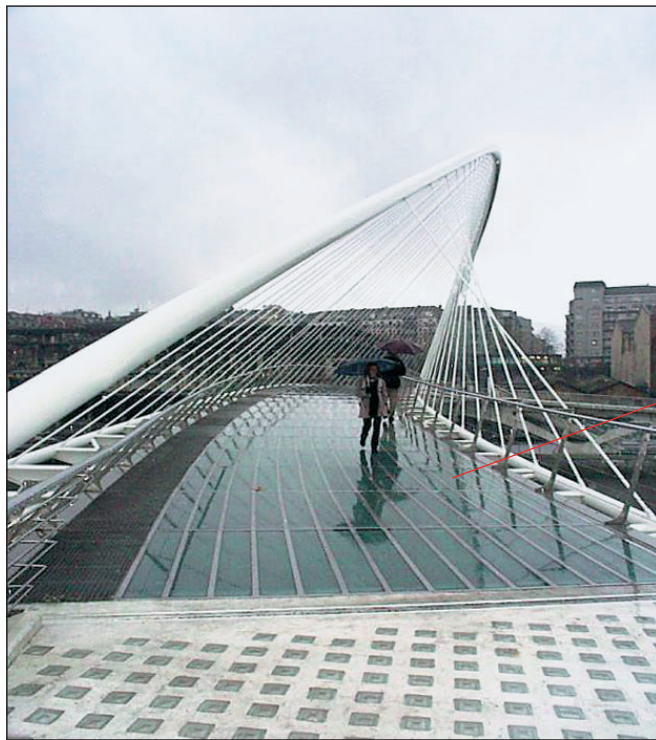

Vidrio

FIGURA 311. MATERIAL: MATERIAL VÍTREO.

III.1.13. MORTERO



Enfoscado de mortero

FIGURA 312. MATERIAL: MATERIAL VÍTREO.

III.1.14. CERÁMICO



FIGURA 313. MATERIAL: CERÁMICO.

III.1.15. MADERA



FIGURA 314. MATERIAL: MADERA.

III.1.16. MASILLA ELÁSTICA



Masilla elástica para sellado de una junta

FIGURA 315. MASILLA ELÁSTICA

III.1.17. PRODUCTOS EPOXÍDICOS

Se trata de productos de matriz epoxídica que se emplean por determinadas características, como es el caso de las resinas utilizadas como puente de unión.

III.1.18. OTRAS CONSIDERACIONES

Uniones atornilladas/roblonadas: siempre que un elemento conste de uniones atornilladas/roblonadas será necesario marcar el material metal para poder posteriormente, en conservación, asignarle los deterioros que las uniones puedan tener. Además siempre que esto ocurra en elementos que no sean metálicos se añadirá en el inventario la observación: el material metálico sólo está presente en las uniones.



Pasarela de madera:

TABLERO: madera + metal

En el elemento tablero el metal sólo está presente en las uniones

FIGURA 316. UNIONES.

CRITERIOS DE LUCES, TIPOLOGÍAS Y MATERIALES PARA PUENTES DE HORMIGÓN

Los siguientes criterios son generales y aproximados a la realidad del problema:

El pretensado suele emplearse en la mayoría de los puentes de hormigón. Prácticamente a partir de 10-12 metros de luz se puede considerar que la estructura es de hormigón pretensado, siempre que no se encuentre empotrada en pilas / estribos.

LUCES Y RELACIÓN CANTO LUZ (C/L)

	ARTICULADO	C / L	EMPOTRADO	C / L
PRETENSADO	> 10 - 12 metros	< 1/15	> 15 - 18 metros	< 1/20
ARMADO	< 10 metros	> 1/10	< 15 metros	> 1/15

Así, un marco o losa empotrada de 16 metros de luz y 1,2 metros de canto ($C/L^1=1/13 > 1/15$), será una estructura de hormigón armado.

Para luces pequeñas a veces se han empleado, en puentes más o menos antiguos, viguetas pretensadas similares a las de edificación, con cantos de viga en torno a los 30 cm, losas de 20 cm y luces de 7 a 10 metros. Esto da una relación $C/L=1/14$ a $1/20$; con lo que a pesar del valor que toma la relación C/L nos indica la existencia de pretensado.

RELACIÓN CANTO / LUZ (C/L): TABLERO DE VIGAS PRETENSADAS

	IN SITU	PREFABRICADO
Relación canto / luz	1/16 a 1/10	1/15 a 1/22

Lo habitual en vigas I (doble T) prefabricadas es 1/16.

¹ Es preciso indicar que a menor relación C/L, mayor esbeltez (es decir, C/L es un cociente en el que al aumentar el valor del denominador, la relación disminuye: $1/12 > 1/24$).

Ejemplos:

PUENTE PREFABRICADO	CANTO	LUZ	C/L
0351 (Valmayor)	1,85	34,50	1/19
0064 (El Villar)	0,50	7,50	1/15
0361 (Río Cofio)	1,90	40,50	1/21
PUENTE IN SITU	CANTO	LUZ	C/L
0590 (CEDEX)	1,05	17,00	1/16

RELACIÓN CANTO / LUZ (C/L): TABLERO DE LOSAS PRETENSADAS

Lo habitual en este tipo de tableros es que C/L se encuentre en torno a 1/30.

LOSAS	
Relación canto / luz	1/23 a 1/35

Los aligeramientos en losas son habituales a partir de los 20-25 metros de luz y 1 metro de canto.

Ejemplos:

PUNTES LOSA	CANTO	LUZ	C/L
0103 (Alcalá de Henares)	1,20	27,50	1/23
0513 (M-50)	1,00	29,00	1/29

RELACIÓN CANTO / LUZ (C/L): TABLERO DE VIGAS CAJÓN PRETENSADAS

Las secciones cajón son las que mejor se adaptan a las grandes luces (> 50 metros) al ser óptima su distribución de masas y máxima su resistencia a torsión y flexión.

VIGAS CAJÓN	
Relación canto / luz	1/30 a 1/45

Ejemplos:

PUNTES VIGA CAJÓN PRETENSADO	CANTO	LUZ	C/L
0345 (Río Guadarrama)	1,85	70,00	1/38
0515 (M-50)	2,20	60,65	1/28

NOMENCLATURA DE FOTOGRAFÍAS

Como norma general en relación a la toma y almacenamiento de fotografías se realizan las siguientes recomendaciones:

- Las fotografías se guardan en formato digital (extensión .jpg) y con una buena resolución (aproximadamente 300 KB). Se deja libertad para grabar fotografías con mayor resolución si fuera preciso para recoger con claridad algún deterioro en concreto, intentando siempre que sea posible no sobrepasar los 500 KB.
- La denominación que se sigue es la siguiente:

Para fotografías generales de la obra de paso (fotografías de Inventario: alzados, vista superior y vista inferior) se utiliza la siguiente nomenclatura:

CÓDIGO-BI-X-Y-N.º DE FOTO. Ejemplo: 413-RI-1-1-007.jpg (sin espacios en blanco)

Para fotografías que recojan los daños contemplados en la inspección se utiliza la siguiente nomenclatura:

CÓDIGO-BD-X-Y-N.º DE FOTO. Ejemplo: 413-R-1-1-007.jpg (sin espacios en blanco)

En el caso de fotografías relacionadas con actuaciones correctoras la nomenclatura a utilizar es la siguiente:

CÓDIGO-BR-X-Y-N.º DE FOTO. Ejemplo: 413-RR-1-1-007.jpg (sin espacios en blanco)

Siendo:

- CÓDIGO: El código de la obra de paso definido en el epígrafe 5.1.
- RI: Fotografías de Inventario
- RD: Fotografías de Inspecciones, Deterioros
- RR: Fotografías de Básicas, Reparaciones
- X: Es un número de un solo dígito que representa el numero de la campaña de inspección.
- Y: Es un número de un solo dígito. Es el número de orden de la visita a campo dentro de una misma campaña de inspección. Puede ser distinto de uno por tratarse de inspecciones diferentes dentro de una misma campaña o debido a que se hagan dos visitas a la obra de paso dentro de la misma inspección, debido por ejemplo a que no dé tiempo a inspeccionarla en un solo día. Al ir la segunda vez a campo, llevaremos otra tarjeta diferente en la cámara de fotos y puede que hagamos una foto con el mismo número que en nuestra primera visita a campo. La letra Y se introduce para poder diferenciar entre las dos visitas de campo y que no haya dos fotos con el mismo código. En la mayor parte de las veces sólo se irá una vez a la obra de paso, con lo que tanto X como Y serán 1 como norma general.
- N.º DE FOTO: Un número de tres dígitos. No tiene que empezar por 001 en cada obra de paso, sino que debe corresponderse con el número correlativo con el que se van guardando las fotografías en la tarjeta de la cámara al inspeccionar más de una obra

de paso al día. Además coincidirá con las notas tomadas en campo y no se pierde la referencia.

Nota: De forma previa a la introducción de datos en la aplicación y al envío de los mismos es necesario renombrar las fotos según los criterios fijados. También es necesario que cada empresa conserve en formato digital estas fotografías, renombradas y ordenada en carpetas según el código de la obra de paso.

A continuación se presenta un glosario con la definición de los elementos incluidos en las fichas anteriores, además de otros que puedan aparecer en publicaciones relacionadas.

A

Acera: Zona longitudinal, elevada o no respecto al nivel de la calzada, destinada a la circulación de personas

Aletas: Muros de contención de tierras, normalmente de forma trapecial, sin cimentación independiente y empotrado en voladizo en el muro frontal o lateral.

Alma: Elemento vertical o inclinado de una viga o cajón que une las cabezas o forjados superior e inferior.

Anclaje: Dispositivo de sujeción de un elemento a un macizo o a otro elemento

Anillo: Cada una de las directrices curvas que conforman un arco.

Aparato de apoyo: Dispositivo de cualquier naturaleza usado en construcción para transmitir cargas de un elemento constructivo a otro, permitiendo o impidiendo, en su caso, movimientos relativos (desplazamientos y giros) en una o varias direcciones (ver tipología de aparatos de apoyo en la ficha de vanos: Tablero sobre pilas y estribos, epígrafe 6.2.1)

Apoyo a media madera: Forma de unión entre dos piezas, rebajadas en la zona de unión a la mitad, para formar la junta con el mismo espesor del resto de las piezas.

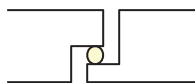

Arco: Elemento estructural de directriz curva que trabaja fundamentalmente a compresión. Puede presentar tablero inferior, tablero superior o tablero intermedio. La transmisión de la carga del tablero al arco se realiza a través de péndolas, pilares, tímpanos o tabiques.

Arco triarticulado: Arco que presenta tres articulaciones materializadas mediante la incorporación de unos elementos especiales, o con unas dovelas talladas con formas especiales. Es una estructura isostática, y los esfuerzos internos pueden hallarse directamente a partir de las cargas por las ecuaciones e equilibrio.

Arranque: Parte de un arco o bóveda dispuesta sobre una pila o estribo y en la que se inicia la curvatura de aquéllos.

Arriostramiento: Elemento o conjunto de elementos destinado/s a asegurar la transmisión de esfuerzos de unos elementos a otros.

Arriostramiento Riostra o traviesa: Pieza que arriostra perpendicularmente entre sí dos piezas de directriz paralela.

Arriostramiento Cruces de San Andrés: Elemento en forma de cruz formada por dos diagonales que se intersecan en su punto medio y arriostran dos piezas de directriz paralela.

Arriostramiento En K: Arriostramiento mediante diagonales independientes.

Articulación: Punto de un arco o bóveda que puede girar. Las articulaciones pueden incluirse en la fase de construcción del arco o bóveda disponiendo elementos especiales, como piezas de plomo,

piezas metálicas a modo de bisagras; o bien tallando las dovelas de los puentes de fábrica con caras curvas.

Las articulaciones también pueden originarse posteriormente en distintas secciones del arco bajo carga, como consecuencia de su trabajo estructural.

Atirantados: Puentes en los cuales el tablero se sustenta mediante cables rectos inclinados, denominados tirantes, de un elemento que se sitúa por encima del mismo y que recibe el nombre de pilono.

B

Bajante: En los terraplenes de los estribos, sucesión de elementos superpuestos que conducen las aguas de escorrentía.

Barandilla: Elemento dispuesto sobre la plataforma de un puente para servir de apoyo y protección a los peatones.

Barrera: Sistema de contención de vehículos que delimita la acera y separa el tráfico rodado del tránsito peatonal a ambos sentidos de circulación. También impiden el choque directo de vehículos con elementos estructurales del puente como las pilas.

Boquilla: Arco que conforma y delimita el borde de las bóvedas de un puente de fábrica. En las pequeñas obras de fábrica, conjunto formado por los paramentos laterales o exteriores al cañón de la obra y las aletas o acompañamientos, incluso contrabóvedas y soleras extremas.

Bordillos: Elemento de pequeña altura que marca la separación entre la calzada y la acera.

Bóveda: Elemento estructural de directriz curva que trabaja fundamentalmente a compresión. La transmisión de la carga de la plataforma a la bóveda se realiza a través del relleno de tierras que queda confinado entre la bóveda y los tímpanos.

C

Cajones hincados: Son recintos estancos que sirven para excavar en seco dentro de ellos, cuando la cota de cimentación está por debajo del nivel del agua, formando el recinto parte de la cimentación posterior.

Cargadero: Pieza horizontal en que se apoya el tablero y que transmite sus acciones a uno o varios elementos portantes inferiores.

Casquete: Sistema de apoyo consistente en una superficie cilíndrica deslizante Teflón-acero inoxidable, con una resultante de giro alrededor del eje del cilindro. No admiten giro transversal.

Célula: Tipología de pilas que se desdoblán en un elemento a compresión y otro a tracción que se unen en el pie. Se distingue según el eje de la pila célula entre pila vertical o inclinada.

Cimentación: Parte de la obra que constituye su base o apoyo y a través de la cual se transmiten las cargas de la estructura al terreno.

Clave: Punto más alto de un arco. También se denomina así a la dovela central que cierra en su punto más alto un arco o bóveda.

Colgantes: Puentes en los que el tablero se «cuelga» del elemento portante principal (cable) mediante péndolas. Los cables quedan suspendidos por encima del tablero desde las torres.

Conducciones: Cualquiera de los elementos que sirven para conducir instalaciones de servicios generales (agua, electricidad o gas).

Contrafuertes: Regruesamiento de un muro o estribo que se dispone para reforzarlo, esencialmente, ante los empujes horizontales.

Costillas: Nervios transversales de refuerzo dispuestos en los voladizos de la sección transversal. Elemento que trabaja fundamentalmente a flexión

Cuneta: Elemento de drenaje longitudinal de la carretera.

Cunetilla: En los tableros, elemento de drenaje dispuesto longitudinalmente en los laterales

D

Dado: Sistema de apoyo consistente en un dado de hormigón sobre el que se apoya directamente la estructura.

Dispositivo antisísmico: Se trata de aparatos de apoyo que se colocan en determinados puntos de la estructura (apoyos, extremos del tablero, etc.) para disipar la mayor cantidad de energía posible, amortiguando el movimiento sísmico horizontal y evitando impactos de unas partes de la estructura con otras. El fundamento de estos aparatos puede ser oleodinámico, elástico, elastoplástico, etc.

Dovela: Cada una de las piedras en forma de cuña, generalmente con una cara cóncava y otra convexa, que constituyen un arco o bóveda. Toda dovela tiene seis caras: el intradós, el trasdós, los lechos o juntas de los costados, y las caras verticales que se llaman cabezas

E

Elementos de protección: Cualquiera de los elementos no estructurales de un puente cuya función es proteger a otros elementos del mismo.

Elementos no estructurales: Cualquiera de los elementos de un puente, que siendo necesarios para el buen funcionamiento del mismo, no tienen finalidad resistente frente a las acciones inducidas por el cumplimiento de la propia misión funcional del mismo.

Embocadura: Elementos extremos de los pasos inferiores, que conectan el cuerpo principal con las aletas.

Emparrillado: Tipología de cimentación superficial constituida por una combinación de vigas mediante riostras sobre la que se apoyan los elementos portantes de la estructura

Encachado: Protección del terreno, formada por guijarros o mampuestos, sentados o rejuntados con mortero.

Encepado: Elemento de cimentación que transmite la carga a los pilotes o pantallas.

Encofrado perdido: En puentes de vigas o de sección en cajón, elemento plano, de pequeño espesor, sobre el que se hormigona el forjado.

Equipamientos: Elementos complementarios de cualquier estructura

Escalera: Equipamiento de un puente que conecta el tránsito peatonal, de forma escalonada, de un nivel superior a otro inferior y viceversa.

Escollera: Fábrica de piedras sueltas de gran tamaño, unas sobre otras, empleada como protección de cimientos, cauces y terraplenes.

Estribos: Elementos estructurales que constituye el apoyo extremo de los vanos laterales.

Estructura mixta: Construcción formada por perfiles metálicos y hormigón unidos solidariamente.

F

Firme: Conjunto de capas construidas sobre la explanada o el relleno sobre bóvedas, que constituyen la estructura resistente de la calzada.

Forjado: Elemento superficial plano que materializa la plataforma estructural entre vigas del tablero.

Fuste: Cuerpo principal de la pila que transmite la carga a la cimentación. Los fustes pueden ser simples o múltiples. En este último caso los fustes pueden ser exentos o arriostrados (los distintos fustes van unidos mediante elementos rígidos).

G

Gálibo: Perfil o contorno de paso libre.

Gárgola: Por extensión del término habitualmente empleado en arquitectura, pieza o zona de un desagüe o mechnal que sobresale del paramento para evitar que el agua lo manche y deteriore, permitiendo su evacuación en caída libre.

Gaviones: Obra de piezas sueltas enrejadas o encintadas, compuesta por cantos rodados o mampuestos y mallas metálicas o de fibras, formando grandes cajones, y empleadas en muros de contención y defensa de márgenes.

Goterón: Hendidura o rebaje inferior de una pieza, destinada a la expulsión y caída libre del agua evitando así que escurra por el paramento.

H

Hastial: Elemento vertical que sustenta el dintel en pasos inferiores u obras de drenaje.

I

Iluminación: Sistema o conjunto de elementos luminosos destinados a mejorar la visibilidad de la carretera y, en su caso, al ornato del puente.

Imposta: Hilada con moldura saliente, bajo el pretil o barandilla en su caso.

Infraestructura: Conjunto de elementos estructurales de un puente encargados de transmitir las acciones al terreno de cimentación.

J

Jabalcón: Elemento transversal de refuerzo que, a diferencia de las costillas, trabaja fundamentalmente a compresión.

Junta de acera: Dispositivo de unión en las discontinuidades entre estribo-tablero o tableros consecutivos, dispuesto en las aceras (Ver tipologías de juntas en ficha de JUNTAS, epígrafe 6.2.4.)

Junta de dilatación: Discontinuidad ejecutada entre elementos de gran longitud, con o sin dispositivo interpuesto, para posibilitar movimientos relativos (reológicos o térmicos). (Ver tipologías de juntas en ficha de JUNTAS, epígrafe 6.2.4.).

L

Larguero: En celosías, vigas intermedias longitudinales dispuestas entre los cordones inferiores.

Losa: Elemento en que las dos dimensiones horizontales predominan respecto a la vertical o canto.

Losa de transición: Placa horizontal o con pequeña inclinación, situada por debajo de la calzada, en las zonas de estribos, que permiten una transición suave entre la rigidez de la estructura y la flexibilidad de la plataforma fuera de ella.

Losa inferior: En pequeñas obras de paso con tipología de marco, elemento que soporta la circulación inferior.

Losa superior: En pasos inferiores con tipología marco, elemento horizontal sustentado por los hastiales.

Luz: Distancia horizontal entre dos apoyos consecutivos de una obra de paso.

M

Marco: Estructura constituida por un dintel que se empotra en los hastiales, cimentados conjuntamente en una losa inferior.

Macizo de anclaje: Elemento, generalmente de grandes dimensiones, que actúa como contrapeso y sobre el que se anclan cables portantes, tirantes, etc.

Mechinal: Orificio que atraviesa una bóveda o muro, realizado para permitir el drenaje de las aguas que acceden a los rellenos.

Mediana: Elemento que separa dos calzadas dentro de una misma estructura y permite el tránsito de peatones. No se considera mediana cuando el elemento separador consiste en una barrera o separa dos estructuras diferentes.

Meseta: También rellano o descansillo. Es la superficie horizontal que se separa dos tramos o sucesiones continuas de peldaños.

Micropilote: Pilote de pequeño diámetro (< 30 cm)

Murete de guarda: Muro de pequeño espesor que corona el muro de frente de un estribo desde el plano de apoyos.

Muro de tierra armada: Elemento destinado a contener tierras, compuesto por escamas de hormigón ensambladas y ancladas mediante flejes al propio terraplén

Muro frontal portante: En estribos cerrados, elemento destinado a soportar las cargas extremas del tablero de un puente y a contener el terraplén de la carretera en los accesos.

Muro lateral: Muro de contención del terraplén que arranca del hastial en un marco o de la emboadura en un tubo o del muro frontal en otros casos, con la particularidad de que presenta cimentación.

Muro de protección: Muro de pie que tiene por objeto defender la base de los terraplenes contra las erosiones de las corrientes fluviales.

N

Nervio: Elemento longitudinal que actúa de viga en un puente losa nervada.

P

Pantalla: Tipología de cimentación profunda consistente en la construcción de un muro enterrado, antes de realizar el vaciado, con la ventaja de aprovechar al máximo el terreno y disponer de una contención antes del vaciado.

Paso inferior: Aquella obra de paso que da continuidad a la carretera a la que pertenece

Paso superior: Aquella obra de paso que salva la carretera a la que pertenece

Pavimento: Elemento de rodadura sobre el que discurre el tráfico.

Pedestal: Elemento dispuesto entre la cimentación y el fuste, consistente normalmente en un gruesamiento de este último.

Peldaño: También escalón. Constituido por un plano horizontal o huella y un plano vertical o tabica. Permite avanzar horizontalmente ascendiendo o descendiendo.

Péndola: Tirante vertical que suspende el tablero de un elemento portante superior.

Pérgola: Estructura formada por vigas y losa no cubriendo esta última la totalidad de las vigas.

Pila: Elemento vertical situado entre dos vanos consecutivos de un puente.

Pila en V: Tipología de pilas similar a las pilas de tipo célula, pero con la diferencia de que están prolongadas con vanos de compensación, lo que anula en gran parte el efecto pórtico. Subdividen las luces del tablero haciéndolas más pequeñas que las del puente.

Pilares: Elemento lineal de transmisión de las cargas del tablero a los anillos. Pueden ser simples o múltiples (exentos o arriostrados). Según su disposición también se distinguen verticales e inclinados.

Pilono: En puentes atirantados, elemento vertical situado sobre la pila.

Pilote: Tipología de cimentación profunda formada por elementos lineales, generalmente de hormigón, que transmiten las cargas al terreno por dos formas fundamentales de trabajo:

1) Rozamiento a través del fuste con el terreno

2) Por apoyo o empotramiento en una base mucho más resistente que el terreno superior, trabajando por punta

Plataforma: Superficie de la superestructura de un puente sobre la que se apoyan los elementos necesarios para el cumplimiento de su misión funcional (aceras, arcenes, pavimento, etc.)

Pontón: Obra de paso cuya luz de vano es menor de diez metros.

Pórtico principal de una pasarela: Pórtico que salva el obstáculo principal de la pasarela.

Pozos: Tipología de cimentación profunda utilizado en los casos en que el terreno apto para cimentar se encuentra a una profundidad entre 3 y 6 m. Se construye entonces el equivalente a una zapata de hormigón de gran volumen.

Pretil: Murete de poca altura que se levanta en los bordes de un puente (apoyándose sobre la imposta) para proteger de caídas a vehículos y peatones. Puede ser macizo o aligerado.

Protección de choques: Conjunto de elementos destinados a contener vehículos y/o proteger el tránsito peatonal

Puente: Obra de paso, que salva, fundamentalmente, un curso de agua, permitiendo el tránsito de personas y/o vehículos, cuya luz de vano es mayor de diez metros.

Puntal: Elemento inclinado que trabaja fundamentalmente a compresión

R

Refuerzo: Elementos ejecutados con posterioridad a la estructura para mejorar la capacidad portante de la misma.

Rampa/ escaleras de acceso: Aquellos elementos que conectan el tránsito peatonal, con pendiente suave, de un nivel superior a otro inferior y viceversa...

Relleno: Material heterogéneo, generalmente formado por ripio, que se encuentra situado entre tímpanos, bóveda y superficie de rodadura.

Riñón: Zona de un arco o bóveda situada aproximadamente a los cuartos de luz.

Riostra: Pieza que sirve para conectar entre sí elementos de similares características.

Rodillo: Sistema de apoyo que permite el desplazamiento en una dirección entre dos superficies planas entre las que se han intercalado uno o varios rodillos. No admiten giro transversal.

Rótula: Dispositivo de enlace que permite únicamente el giro relativo de las piezas en una o varias orientaciones.

S

Señalización: Sistema o conjunto de objetos, marcas, carteles e indicadores que orientan el movimiento de los vehículos en las carreteras.

Socavación: Erosión y pérdida de terreno junto a las pilas y estribos por acción de un curso de aguas.

Subestructura: Conjunto de elementos estructurales de un puente encargados de transmitir las acciones desde la superestructura a la infraestructura.

Sumidero: Elemento aislado de desagüe, incorporado en el tablero de los puentes.

Superestructura: Conjunto de elementos de un puente sometidos a la acción directa del tránsito de personas y/o vehículos. Incluye los elementos resistentes y los de vialidad.

T

Tabiques: Elemento de unión arco-tablero en cuya sección predomina una dimensión (ancho) frente a la otra. Al igual que los pilares los tabiques pueden ser: verticales o inclinados.

Tablero: Elemento directamente portante de las cargas debidas al tránsito de vehículos y personas.

Tablero losa: Aquéllos, habitualmente hormigonados «in situ», en los que el canto es reducido frente al ancho y la luz.

Tablero vigas: Aquéllos formados por una serie de vigas construidas fuera del puente, y colocadas posteriormente en el mismo. Generalmente la unión entre las vigas independientes del tablero se establece mediante el hormigonado de una losa de unión que se denomina forjado o mediante el hormigonado de alvéolos que dejan las vigas colocadas a topo una junto a la otra.

Tablero cajón: Aquél de sección aligerada cuyos aligeramientos pueden ser visitables o no visitables. Para que esto ocurra, el canto del tablero debe de ser suficiente $c \geq 1,80$ m. Dependiendo del número de células que presente un cajón la sección será monocelular o multicelular.

Tablestaca: Pieza plana y estrecha, generalmente metálica, que se hinca en el terreno para formar, colocando ensambladas, unas junto a otras, una pantalla.

Tacones de anclaje: Resalto en un forjado o alma para situar el anclaje de un tendón. Puede ser exento o corrido a lo largo del elemento.

Tajamar: Elemento extremo de la pila de un puente que adopta una sección de forma redondeada, almadrada o triangular para conducir suavemente al agua de corriente hacia los vanos, de manera que disminuya el empuje sobre la obra y se facilite el desagüe.

Tendones (cables) de pretensado: Conjunto de armaduras de acero de alta resistencia, dispuestas dentro de una misma vaina.

Terraplén: Macizo de material granular sobre el que va dispuesto el firme de la carretera.

Tierra reforzada: Tipo estructural en el que el material de un terraplén se arma con una pletinas o armaduras, galvanizadas o de acero inoxidable, colocadas normalmente a la superficie frontal del muro o estribo, dando al material una cierta estabilidad. Se complementan con unas escamas, normalmente de hormigón, que aseguran la durabilidad en el tiempo evitando desprendimientos locales.

Tímpano de un arco: Muro o elemento sobre el anillo que transmite las cargas del tablero al arco.

Tímpano de una bóveda: Muro de altura variable, situado sobre la boquilla y coronado por la imposta, que contiene los rellenos colocados sobre las bóvedas de un puente. Puede ser macizo o aligerado.

Torón: Sección de cables embebidos en una lechada de mortero de cemento.

Travesaño: Riostra dispuesta en posición horizontal entre los cordones inferiores de una celosía.

Traviesa: Elemento macizo transversal de un tablero en la zona de apoyos.

Tubería: Conjunto de elementos huecos empalmados para el transporte de un fluido.

Tubo: Pieza hueca cilíndrica destinada a formar obras de paso o de drenaje.

V

Vano: Cada uno de los espacios de un puente, u otra estructura, comprendida entre dos apoyos consecutivos.

Puente de grandes dimensiones: Obra de paso que salva cualquier obstáculo, natural o artificial, cuyas dimensiones cumplen alguno de los siguientes requisitos:

Luz máxima de vano ≥ 40 m

Altura máxima de pila ≥ 25 m

Longitud total (L) ≥ 100 m.

Viga: Elemento longitudinal de un tablero que trabaja fundamentalmente a flexión.

Viga durmiente: Tipología de estribo, consistente en una viga apoyada en el terraplén de acceso. También se conoce como estribo flotante.

Voladizo: Cualquier elemento que trabaje como ménsula.

Z

Zapata: Elemento de cimentación que transmite las cargas a las capas superficiales del terreno.

